



Pubbl. 66050179C rev.2 - Mar/2023

**I** **MANUALE USO E MANUTENZIONE**

**GB** **OWNER'S MANUAL**

**F** **MANUEL D'UTILISATION ET D'ENTRETIEN**

**D** **BETRIEBS- UND WARTUNGSANLEITUNG**

**E** **MANUAL DE USO Y MANTENIMIENTO**

**NL** **GEBRUIKSAANWIJZING**



**I****INTRODUZIONE****ISTRUZIONI ORIGINALI**

Per un corretto impiego del rasaerba e per evitare incidenti, non iniziare il lavoro senza aver letto questo manuale con la massima attenzione. Su questo manuale sono indicate le spiegazioni di funzionamento dei vari componenti e le istruzioni per i necessari controlli e per la manutenzione.

**N.B. Le descrizioni e le illustrazioni contenute nel presente manuale si intendono non rigorosamente impegnative. La Ditta si riserva il diritto di apportare eventuali modifiche senza impegnarsi ad aggiornare di volta in volta questo manuale.**

**GB****INTRODUCTION****TRANSLATION OF ORIGINAL INSTRUCTIONS**

To correctly use the lawnmower and prevent accidents, do not start work without having first carefully read this manual. You will find explanations concerning the operation of the various parts plus instructions for necessary checks and relative maintenance.

**Note: Illustrations and specifications in this manual may vary according to Country requirements and are subject to change without notice by the manufacturer.**

**F****INTRODUCTION****TRADUCTION DES INSTRUCTIONS ORIGINALES**

Pour un emploi correct de la tondeuse et pour éviter les accidents, ne commencez pas le travail sans avoir d'abord lu attentivement le manuel. Vous trouverez les descriptions du fonctionnement des divers composants et les instructions pour les contrôles nécessaires et pour l'entretien.

**N.B. Les descriptions et les illustrations contenues dans ce manuel n'engagent pas rigoureusement le constructeur. La société se réserve le droit d'apporter d'éventuelles modifications sans devoir mettre à jour à chaque fois le manuel.**

**D****EINLEITUNG****ÜBERSETZUNG DER ORIGINALANLEITUNGEN**

Lesen Sie diese Broschüre vor Arbeitsbeginn aufmerksam durch, um mit dem Rasenmäher richtig umgehen zu können und Unfälle zu vermeiden. In dieser Bedienungsanleitung finden Sie die Erklärung der Funktionsweise der verschiedenen Bauteile und Hinweise zu den anfallenden Kontroll- und Wartungsarbeiten.

**Anm.: Die in dieser Broschüre enthaltenen Beschreibungen und Abbildungen sind unverbindlich. Der Hersteller behält sich das Recht vor, eventuelle Veränderungen vorzunehmen, ohne jeweils vorher eine Anpassung der vorliegenden Bedienungsanleitung vorzunehmen.**

**E****INTRODUCCION****TRADUCCIÓN DE LAS INSTRUCCIONES ORIGINALES**

Para una correcta utilización del cortacesped y para evitar accidentes, no empiece a trabajar sin haber leído atentamente este manual. Ud. encontrará las explicaciones de funcionamiento de los diferentes componentes y las instrucciones para el control y mantenimiento de la motosierra.

**P.D. Las descripciones contenidas en el presente manual no se consideran rigurosamente obligatorias. La empresa se reserva el derecho de aportar eventuales modificaciones sin obligarse a poner al día este manual.**

**NL****INLEIDING****VERTALING VAN DE OORSPRONKELIJKE INSTRUCTIES**

Om de motorzaag op de juiste manier te kunnen gebruiken en ongelukken te voorkomen eerst deze gebruiksaanwijzing aandachtig doorlezen alvorens ermee te gaan werken. In deze gebruiksaanwijzing zijn de uitleg van de werking van de verschillende onderdelen en de instructies voor de noodzakelijke controles en het onderhoud opgenomen.

**N.B.: De beschrijvingen en de figuren in deze gebruiksaanwijzing zijn niet bindend. De fabrikant reserveert zich het recht eventuele veranderingen aan te brengen zonder zich te verplichten iedere keer deze gebruiksaanwijzing bij te werken.**

2

**ATTENZIONE!!!****RISCHIO DI DANNO Uditivo**

NELLE NORMALI CONDIZIONI DI UTILIZZO, QUESTA MACCHINA PUÒ COMPORTARE PER L'OPERATORE ADDETTO, UN LIVELLO DI ESPOSIZIONE PERSONALE E GIORNALIERO A RUMORE PARI O SUPERIORE A

**85 dB(A)****ACHTUNG!!!****HÖRSCHADEN - RISIKO**

UNTER NORMALEN ANWENDUNGSBEDINGUNGEN KANN DIESES GERÄT DIE BEDIENUNGSPERSON EINEM TÄGLICHEN GERÄUSCHPEGEL VON

**85 dB(A)**  
ODER MEHR AUSSETZEN**WARNING!!!****RISK OF DAMAGING HEARING**

IN NORMAL CONDITIONS OF USE, THIS MACHINE MAY INVOLVE A DAILY LEVEL OF PERSONAL EXPOSURE TO NOISE FOR THE OPERATOR EQUAL TO OR GREATER THAN

**85 dB(A)****ATENCION!!!****RIESGO DE DAÑO AUDITIVO**

EN NORMALES CONDICIONES DE UTILIZACIÓN, ESTA MAQUINA PUEDE TOLERAR, PARA EL OPERADOR ENCARGADO, UN NIVEL DE EXPOSICIÓN DIARIO A RUIDO EQUIVALENTE O SUPERIOR A

**85 dB(A)****ATTENTION!!!****DANGER D'ATTEINTE A L'OUÏE**

L'OPERATEUR UTILISANT NORMALEMENT CETTE MACHINE PEUTS S'EXPOSER QUOTIDIENNEMENT A UN BRUIT EGAL OU DEPASSANT

**85 dB(A)****LET OP!!!****HOORSCHADEGEFLUIT**

IN ZIJN NORMAAL GEBRUIKSTOESTAND KAN DEZE MACHINE VOOR DE BESTEMDE OPERATOR EEN DAGELIJKS PERSOONLIJK LAWAAIBLOOTSTELLING MET ZICH MEEBRENGEN, DIE

**85 dB(A)**  
OF MEER BEDRAAGT

## I INDICE

INTRODUZIONE _____	2	ARRESTO MOTORE _____	24
SPIEGAZIONE SIMBOLI E AVVERTENZE DI SICUREZZA _____	4	RIMESSAGGIO-TRASPORTO _____	28
COMPONENTI DEL RASAERBA _____	6	MANUTENZIONE _____	30
NORME DI SICUREZZA _____	10-16	DATI TECNICI _____	36
ASSEMBLAGGIO _____	18	DICHIARAZIONE DI CONFORMITÀ _____	38
AVVIAMENTO _____	20	TABELLA DI MANUTENZIONE _____	40
UTILIZZO _____	22	RISOLUZIONE DEI PROBLEMI _____	42
		CERTIFICATO DI GARANZIA _____	46

## D INHALT

ENLEITUNG _____	2	MOTOR ABSTELLEN _____	25
ERLAUTERUNG DER SYMBOLE UND SICHERHEITSHINWEISE _____	4	LÄNGERUNG-TRANSPORT _____	29
BAUTEILE DES RASENMÄHERS _____	6	WARTUNG _____	31
SICHERHEITSVORKERUNGEN _____	13-17	TECHNISCHE DATEN _____	36
MONTAGE _____	19	KONFORMITATS-ERKLÄRUNG _____	38
STARTEN _____	21	WARTUNGSTABELLE _____	40
GEBRAUCH _____	23	STÖRUNGSBEHEBUNG _____	42
		GARANTIE-ZERTIFICAT _____	47

## GB CONTENTS

INTRODUCTION _____	2	ENGINE STOPPING _____	24
EXPLANATION OF SYMBOLS AND SAFETY WARNINGS _____	4	STORAGE-TRANSPORTATION _____	28
LAWNMOWER COMPONENTS _____	6	MAINTENANCE _____	30
SAFETY PRECAUTION _____	11-16	TECHNICAL DATA _____	36
ASSEMBLY _____	18	DECLARATION OF CONFORMITY _____	38
STARTING _____	20	MAINTENANCE CHART _____	40
USE _____	22	TROUBLE SHOOTING CHART _____	42
		WARRANTY CERTIFICATE _____	46

## E INDICE

INTRODUCCION _____	2	PARADA MOTOR _____	25
EXPLICACION SIMBOLOS Y ADVERTENCIÁS DE SEGURIDAD _____	4	ALMACENAJE-TRANSPORTE _____	29
COMPONENTES DE EL CORTACESPED _____	6	MANTENIMIENTO _____	31
NORMAS DE SEGURIDAD _____	14-17	DATOS TECNICOS _____	36
MONTAJE _____	19	DECLARACION DE CONFORMIDAD _____	38
PUESTA EN MARCHA _____	21	TABLA DE MANTENIMIENTO _____	41
UTILIZACION _____	23	RESOLUCIÓN DE PROBLEMAS _____	43
		CERTIFICADO DE GARANTIA _____	47

## F INDEX

INTRODUCTION _____	2	ARRET MOTEUR _____	24
EXPLICATION DES SYMBOLES ET RÈGLES DE SECURITE _____	4	REMISSAGE-TRANSPORTE _____	28
COMPOSANTS DE LA TONDEUSE _____	6	ENTRETIEN _____	30
NORMES DE SECURITE _____	12-16	DONNEES TECHNIQUES _____	36
ASSEMBLAGE _____	18	DECLARATION DE CONFORMITÉ _____	38
MISE EN MARCHÉ _____	20	TABLEAU D'ENTRETIEN _____	40
UTILISATION _____	22	RÉSOLUTION DES PROBLÈMES _____	42
		CERTIFICAT DE GARANTIE _____	46

## NL INHOUD

INLEIDING _____	2	STOPPEN MOTOR _____	25
UITLEG VAN DE VEILIGHEIDSSYMBOLLEN _____	4	TRANSPORT - OPSLAG _____	29
GRASMAAIER COMPONENTEN _____	6	ONDERHOUD _____	31
VEILIGHIDSVOORSCHRIFTEN _____	15-17	TECHNISCHE GEGEVENS _____	36
MONTAGE _____	19	CONFORMITEITS-ERKLARING _____	38
STARTEN _____	21	ONDERHOUDSTABEL _____	41
GEBRUIK _____	23	OPLOSSEN VAN PROBLEMEN _____	43
		GARANTIE BEWIJS _____	47

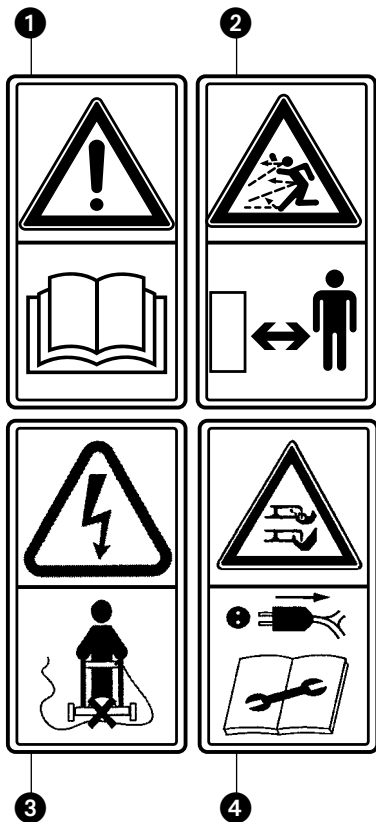
**I SPIEGAZIONE SIMBOLI E AVVERTENZE DI SICUREZZA****GB EXPLANATION OF SYMBOLS AND SAFETY WARNINGS****F EXPLICATION DES SYMBOLES ET REGLES DE SECURITE****D ERLÄUTERUNG DER SYMBOLE-UND SICHERHEITSHINWEISE****E EXPLICACION SIMBOLOS Y ADVERTENCIAS DE SEGURIDAD****NL UITLEG VAN DE VEILIGHEIDSSYMBOLLEN**

- I** 1 - Leggere il libretto uso e manutenzione prima di utilizzare questa macchina.
- 2 - **ATTENZIONE!** - Non lasciare avvicinare nessuno durante il lavoro. Fare attenzione alla proiezione di oggetti.
- 3 - Tenere il cavo di alimentazione lontano dai dispositivi di taglio.
- 4 - **Attenzione alle lame taglienti.** Togliere la spina dalla presa prima di ogni manutenzione o se il cavo è danneggiato.

- GB** 1 - Read operator's instruction book before operating this machine.
- 2 - **WARNING!** - Do not let anybody approach to the working area. Be careful of thrown objects
- 3 - Keep supply flexible cord away from cutting means.
- 4 - **Beware of sharp blades.** Remove plug from mains before any maintenance or if cord is damaged.

- F** 1 - Lire le manuel avant d'utiliser cette machine.
- 2 - **ATTENTION!** - Ne laisser s'approcher personne durant le travail. Faire attention aux objets qui pourraient être projetés.
- 3 - Écarter le cordon d'alimentation des dispositifs de coupe.
- 4 - **Attention aux lames.** Débrancher la tondeuse avant toute intervention ou si le câble est endommagé.

- D** 1 - Betriebsanleitung vor der Inbetriebnahme lesen.
- 2 - **ACHTUNG!** - Das Annähern von Unbefugten an die Maschine während der Arbeit ist untersagt: Gefahr projizierter Gegenstände.
- 3 - Bringen Sie das Stromkabel nicht mit den Schnittvorrichtungen in Berührung.
- 4 - **Schnittgefahr durch scharfe Messer.** Ziehen Sie vor jedem Wartungseingriff bzw. bei beschädigtem Kabel unbedingt den Stecker heraus.

- E** 1 - Antes de utilizar esta maquina, leer el manual de instrucciones.
- 2 - **¡ATENCIÓN!** - No permitir que nadie se acerque durante el trabajo. Prestar atención a la proyección de objetos.
- 3 - Mantener el cable de alimentación lejos de los dispositivos de corte.
- 4 - **Atención al filo de las cuchillas.** Desconectar la clavija de la toma de corriente si el cable está dañado o para realizar mantenimiento.

- NL** 1 - Lees de gebruikshandleiding alvorens u met de machine gaat werken.
- 2 - **LET OP!** - Laat tijdens het werk niemand in de buurt komen. Pas op voor voorwerpen die weggeslingerd worden.
- 3 - Houd de voedingskabel uit de buurt van de snijsystemen.
- 4 - **Let op de scherpe messen.** Haal de stekker telkens uit het stopcontact voordat u onderhoud gaat plegen of als de kabel beschadigd is.

**I** SPIEGAZIONE SIMBOLI E AVVERTENZE DI SICUREZZA

**GB** EXPLANATION OF SYMBOLS AND SAFETY WARNINGS

**F** EXPLICATION DES SYMBOLES ET REGLES DE SECURITE

**D** ERLÄUTERUNG DER SYMBOLE-UND SICHERHEITSHINWEISE

**E** EXPLICACION SIMBOLOS Y ADVERTENCIAS DE SEGURIDAD

**NL** UITLEG VAN DE VEILIGHEIDSSYMBOLEN

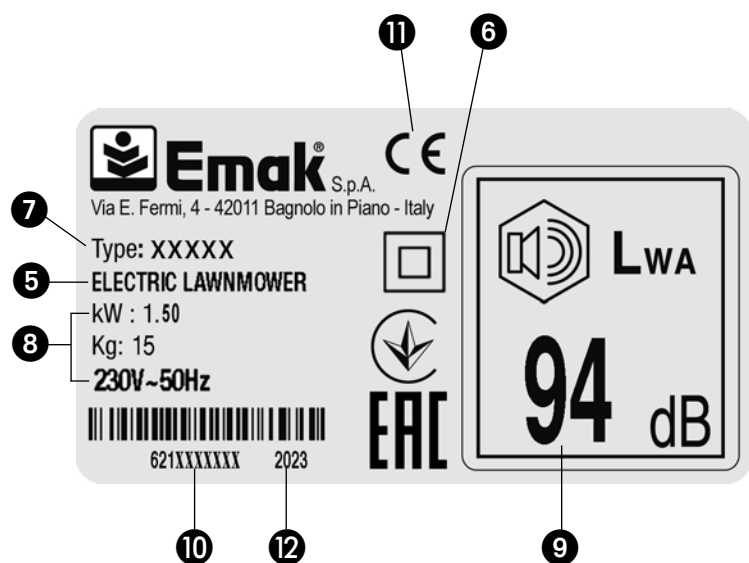

**I** 5 - Tipo di macchina: **RASAERBA ELETTRICO.**  
6 - Dispositivo a doppio isolamento  
7 - Marchio e modello macchina.  
8 - Dati Tecnici.  
9 - Livello di potenza acustica garantita  
10 - Numero di serie.  
11 - Marchio CE di conformità.  
12 - Anno di fabbricazione

**GB** 5 - Type of machine: **ELECTRIC LAWNMOWER.**  
6 - Double insulation device  
7 - Machine brand and model  
8 - Specifications  
9 - Guaranteed sound power level  
10 - Serial number  
11 - CE conformity marking  
12 - Year of manufacture

**F** 5 - Type de machine : **TONDEUSE ÉLECTRIQUE.**  
6 - Dispositif à double isolation  
7 - Marque et modèle de la machine  
8 - Données techniques  
9 - Niveau de puissance acoustique garanti.  
10 - Numéro de série  
11 - Label CE de conformité  
12 - Année de construction

**D** 5 - Gerät: **ELEKTRO-RASENMÄHER.**  
6 - Vorrichtung mit doppelter Isolierung  
7 - Marke und Maschinenmodell  
8 - Technische Daten  
9 - Garantierter akustischer Schalleistungspegel.  
10 - Seriennummer  
11 - CE-Zeichen  
12 - Baujahr

**E** 5 - Tipo de máquina: **CORTACÉSPED ELÉCTRICO.**  
6 - Dispositivo de doble aislamiento  
7 - Marca y modelo de la máquina  
8 - Datos técnicos  
9 - Nivel de potencia acústica garantizado.  
10 - Número de serie  
11 - Marcha CE de conformidad  
12 - Año de fabricación

**NL** 5 - Type machine: **ELEKTRISCHE GRASMAAIER.**  
6 - Toestel met dubbele isolatie  
7 - Merk en model van de machine  
8 - Technische gegevens  
9 - Gegarandeerd acoustisch vermogensniveau.  
10 - Serienummer  
11 - EG-conformiteitsmerk  
12 - Bouwjaar



### I COMPONENTI DEL RASAERBA

- |                                  |                          |
|----------------------------------|--------------------------|
| 1. Interruttore di funzionamento | 5. Spina di collegamento |
| 2. Manubrio                      | 6. Ferma cavo            |
| 3. Cesto raccoglierba            | 7. Pulsante di sicurezza |
| 4. Deflettore posteriore         |                          |

### GB LAWNMOWER COMPONENTS

- |                   |                  |
|-------------------|------------------|
| 1. On/Off switch  | 5. Plug          |
| 2. Handle         | 6. Cable clip    |
| 3. Grass box      | 7. Safety button |
| 4. Rear deflector |                  |

### F COMPOSANTS DE LA TONDEUSE

- |                             |                         |
|-----------------------------|-------------------------|
| 1. Bouton de fonctionnement | 5. Prise de branchement |
| 2. Guidon                   | 6. Serre fil            |
| 3. Bac de ramassage         | 7. Bouton de sûreté     |
| 4. Déflecteur               |                         |

### D BAUTEILE DES RASENMÄHERS

- |                     |                     |
|---------------------|---------------------|
| 1. Ein/Ausschalter  | 5. Stecker          |
| 2. Griffholm        | 6. Kabelsicherung   |
| 3. Grasfangbehälter | 7. Sicherheitstaste |
| 4. Deflektor        |                     |

### E COMPONENTES DE EL CORTACESPED

- |                                  |                          |
|----------------------------------|--------------------------|
| 1. Interruptor de funcionamiento | 5. Clavija de conexión   |
| 2. Manillar                      | 6. Sujeta cable          |
| 3. Cesto recogedora              | 7. Pulsador de seguridad |
| 4. Deflector                     |                          |

### NL GRASMAAIER COMPONENTEN

- |                      |                    |
|----------------------|--------------------|
| 1. Aan/Uitschakelaar | 5. Stroomstekker   |
| 2. Duwboom           | 6. Kabelchem       |
| 3. Grasvangbak       | 7. Veiligheidsknop |
| 4. Deflector         |                    |



Points de collecte sur [www.quefairedesdechets.fr](http://www.quefairedesdechets.fr)  
Privilégiez la réparation ou le don de votre appareil !

## INFORMAZIONE AGLI UTENTI

## USER INFORMATION

## INFORMATION AUX UTILISATEURS



**Ai sensi delle Direttive 2011/65/CE e 2012/19/CE, relative alla riduzione dell'uso di sostanze pericolose nelle apparecchiature elettriche ed elettroniche, nonché allo smaltimento dei rifiuti**

Il simbolo del cassonetto barrato riportato sull'apparecchiatura indica che il prodotto alla fine della propria vita utile **deve** essere raccolto separatamente dagli altri rifiuti.

L'utente dovrà, pertanto, conferire l'apparecchiatura giunta a fine vita agli idonei centri di raccolta differenziata dei rifiuti elettronici ed elettrici, oppure riconsegnarla al rivenditore al momento dell'acquisto di una **nuova apparecchiatura di tipo equivalente, in ragione di uno a uno.**

L'adeguata raccolta differenziata per l'avvio successivo dell'apparecchiatura dismessa al riciclaggio, al trattamento e allo smaltimento ambientalmente compatibile contribuisce ad evitare possibili effetti negativi sull'ambiente e sulla salute e favorisce il riciclo dei materiali di cui è composta l'apparecchiatura.

Lo smaltimento abusivo del prodotto da parte dell'utente comporta l'applicazione delle sanzioni previste dalla legislazione nazionale.



**In accordance with Directives 2011/65/CE and 2012/19/CE on the reduction of hazardous substances in electrical and electronic equipment (ROHS) and the disposal of waste from such equipment (WEEE)**

When the symbol depicting a crossed-out refuse bin appears on equipment, this means that it **must** be collected separately from other waste at the end of its working life.

When the equipment is no longer serviceable, accordingly, it should be taken by the user to a special sorted collection centre for electrical and electronic waste, or if purchasing a **new product of similar type, returned to the dealer on a one-for-one basis (takeback scheme).**

Proper sorted collection ensures that the discarded equipment can be sent subsequently for eco-friendly recycling, treatment and disposal; this helps to avoid any possible negative impact on the environment and on health, besides enabling the reclamation of materials used in manufacturing the equipment.

Unauthorized dumping of waste is irresponsible, and punishable under statutory regulations.



**Aux termes des Directives 2011/65/CE et 2012/19/CE, relatives à la limitation de l'utilisation de certaines substances dangereuses dans les équipements électriques et électroniques et à l'élimination des déchets,**

Le symbole de la poubelle barrée apposé sur les appareils indique que l'appareil en question **devra** faire l'objet d'une collecte séparée par rapport aux autres déchets à la fin de sa vie utile.

Par conséquent, l'utilisateur devra apporter l'appareil à un centre de collecte sélective des DEEE ou le retourner au revendeur au moment de l'achat d'un **nouvel appareil de type équivalent, selon un rapport de un à un.**

La bonne collecte sélective pour la valorisation de l'appareil admis au recyclage, au traitement et à l'élimination compatible avec l'environnement contribue à éviter tout effet négatif sur l'environnement et sur la santé et favorise le recyclage des matériaux qui composent l'appareil.

L'élimination abusive de l'appareil de la part de l'utilisateur comporte l'application des sanctions prévue par la loi de chaque pays.



## VERBRAUCHERINFORMATION

## INFORMACIÓN A LOS USUARIOS

## INFORMATIE VOOR DE GEBRUIKERS



**Im Sinne der Richtlinien 2011/65/EG und 2012/19/EG zur Beschränkung der Verwendung bestimmter gefährlicher Stoffe in Elektro- und Elektronikgeräten sowie über die Entsorgung der Altgeräte**

Das am Gerät angebrachte Symbol der durchgestrichenen Mülltonne weist darauf hin, dass das Produkt am Ende seines Lebenszyklus nicht mit dem Hausmüll entsorgt werden darf, sondern in die getrennte Sammlung gegeben werden **muss**.

Besitzer von Elektro- und Elektronikaltgeräten müssen diese daher zu einer Sammelstelle bringen, von wo sie der getrennten Sammlung zugeführt werden, oder bei Kauf **eines neuen, vergleichbaren Geräts im Verhältnis eins zu eins an den Händler zurückgeben**.

Die korrekte getrennte Sammlung zur anschließenden Zuführung zur Verwertung, Behandlung und umweltverträglichen Beseitigung des Altgeräts trägt dazu bei, mögliche negative Auswirkungen auf die Umwelt und auf die Gesundheit zu vermeiden und begünstigt das Recycling der Materialien, aus denen das Gerät besteht.

Die widerrechtliche Entsorgung durch den Verbraucher hat die von der nationalen Gesetzgebung vorgesehenen Strafen zur Folge.

**Conforme a las Directivas 2011/65/CE y 2012/19/CE, que reglamentan la limitación del empleo de sustancias peligrosas en aparatos eléctricos y electrónicos, así como la eliminación de los residuos**

El símbolo de un volquete tachado indica que, al final de su vida útil, el equipo **deberá** recogerse separadamente de los otros residuos.

El usuario deberá entonces entregarlo a centros autorizados de recogida diferenciada de residuos eléctricos y electrónicos, o bien al revendedor en el momento de la compra de un **nuevo equipo de tipo equivalente, en la proporción de uno a uno**.

La adecuada recogida diferenciada para el posterior proceso de reciclado, tratamiento o eliminación compatible con el medio ambiente contribuye a evitar posibles efectos negativos para el entorno y para la salud, favoreciendo la reutilización de los materiales que componen el equipo.

La eliminación abusiva del producto por parte del usuario comporta la aplicación de las sanciones previstas por la legislación nacional.

**In de zin van de Richtlijnen 2011/65/EG en 2012/19/EG betreffende beperking van het gebruik van gevaarlijke stoffen in elektrische en elektronische apparatuur, alsook de afvoer als afval**

Het symbool van de doorgekruiste verrijdbare afvalbak op de apparatuur geeft aan dat het product, wanneer het wordt afgedankt, gescheiden van ander afval **moet** worden ingezameld.

De gebruiker mag afgedankte apparatuur daarom afleveren bij een inzamelpunt van elektronisch en elektrisch afval voor gescheiden verwerking, of de apparatuur teruggeven aan de winkelier op het moment dat hij/zij **nieuwe apparatuur van hetzelfde type aanschaf, in de verhouding van één op één**.

De correcte gescheiden inzameling voor latere recycling, behandeling en milieuvriendelijke verwerking van afgedankte apparatuur vormt een bijdrage tot het vermijden van mogelijke negatieve gevolgen voor het milieu en de gezondheid, en bevordert de recycling van de materialen waaruit de apparatuur is vervaardigd.

Op illegale afvoer als afval van het product door de gebruiker staan de sancties die worden voorzien door de nationale wetgeving.

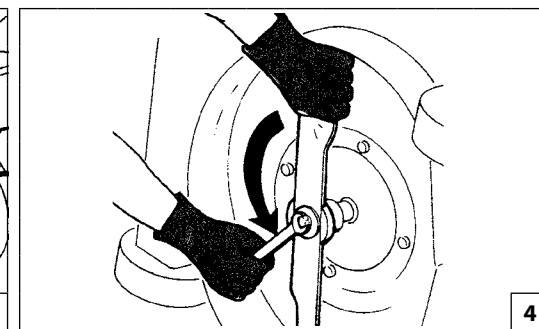
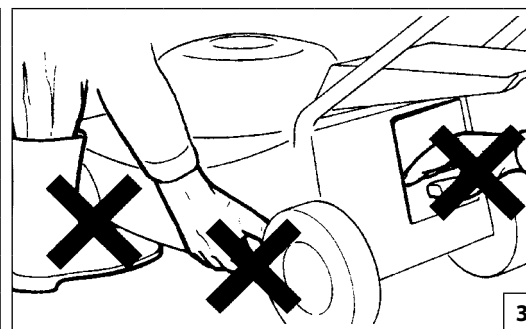
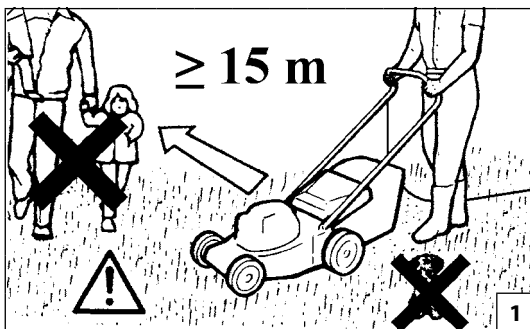

Italiano

## NORME DI SICUREZZA

**⚠ ATTENZIONE - La macchina, se ben usata, è uno strumento di lavoro rapido, comodo ed efficace; se usata in modo non corretto o senza le dovute precauzioni potrebbe diventare un attrezzo pericoloso. Perché il vostro lavoro sia sempre piacevole e sicuro, rispettare scrupolosamente le norme di sicurezza riportate qui di seguito e nel corso del manuale.**

**⚠ ATTENZIONE: Il sistema di alimentazione della vostra unità, produce un campo elettromagnetico di intensità molto bassa. Questo campo può interferire con alcuni pacemaker. Per ridurre il rischio di lesioni gravi o mortali, le persone con pacemaker dovrebbero consultare il proprio medico e il costruttore del pacemaker prima di utilizzare questa macchina.**

**⚠ ATTENZIONE! - Regolamenti nazionali possono limitare l'uso della macchina.**

1. Leggere attentamente e seguire le istruzioni scritte sulle etichette fissate sulla macchina (vedi pag. 4).
2. Assicurarsi che nessuno, in particolare bambini, si trovi nel raggio d'azione del rasaerba (Fig. 1).
3. Non lasciare usare il rasaerba a persone che non hanno né l'età, né l'esperienza, né la forza fisica necessaria o dopo avere assunto alcool, droghe o farmaci (Fig. 2).
4. Non avvicinare mani o piedi al carter della lama mentre il motore è avviato (Fig. 3).
5. Pensate sempre alla Vs. sicurezza e vestiteVi di conseguenza. Mettete sempre scarpe robuste, mai sandali. Indossate sempre occhiali protettivi o altre protezioni per gli occhi prima di iniziare a lavorare. Quando si utilizza il rasaerba, indossare sempre calzoni lunghi (vedi pag. 16-17).

6. Rendersi ben conto di come si utilizza il rasaerba, dei suoi comandi e in special modo di come si possa fermare in caso di necessità urgente.
7. Assicurarsi sempre che tutti i bulloni, i dadi e le viti del rasaerba siano ben serrati (Fig. 4).
8. Usare il rasaerba soltanto dopo essersi assicurati che tutti gli elementi di sicurezza e protezione siano correttamente montati.
9. Fermare il motore prima di lasciare il rasaerba e assicurarsi che tutti gli organi in movimento si siano fermati.
10. Non bloccare mai il deflettore posteriore in posizione sollevata (Fig.5).
11. Se lasciate il rasaerba senza sorveglianza, fermate il motore e mettetelo in un luogo pianeggiante.
12. Leggi locali possono limitare l'età dell'operatore e l'uso della macchina in particolari condizioni.
13. Ricordare che il proprietario o l'operatore è responsabile degli incidenti o dei rischi subiti da terzi o da beni di loro proprietà.
14. Togliere la spina dalla presa: ogni qualvolta si abbandona la macchina, prima di eliminare intasamenti della lama o dello scarico, se si toglie il sacco, prima di effettuare qualsiasi pulizia o riparazione, se il rasaerba inizia a vibrare in modo anomalo (controllare immediatamente) e dopo l'urto di un oggetto estraneo. Verificare se il rasaerba è danneggiato e fare le riparazioni del caso prima di utilizzarlo (Fig. 6).
15. Assicurarsi che siano utilizzati solo dispositivi di taglio originali (Fig. 7).
16. Prima dell'utilizzo, ispezionare sempre visivamente la lama, il bullone della lama e che l'assieme dell'apparato di taglio non sia logoro o danneggiato.
17. Mantenere tutte le etichette con i segnali di pericolo e di sicurezza in perfette condizioni. In caso di

18. Non utilizzare la macchina per usi diversi da quelli indicati dal manuale (vedi pag. 26).
19. Seguire sempre le nostre istruzioni per le operazioni di manutenzione.
20. Non lavorare con una macchina danneggiata, mal riparata, mal montata o modificata arbitrariamente. Non togliere o danneggiare o rendere inefficace alcun dispositivo di sicurezza.
21. Non effettuare mai da soli operazioni o riparazioni che non siano di normale manutenzione. Rivolgersi soltanto ad officine specializzate ed autorizzate.
22. In caso di necessità della messa fuori servizio della macchina, non abbandonarla nell'ambiente, ma consegnarla al Rivenditore che provvederà alla corretta collocazione.
23. Consegnate o prestate la macchina soltanto a persone esperte e a conoscenza del funzionamento e del corretto utilizzo della macchina. Consegnate anche il Manuale con le istruzioni d'uso, da leggere prima di iniziare il lavoro.
24. Rivolgetevi sempre al vostro Rivenditore per qualsiasi altro chiarimento o intervento prioritario.
25. Conservare con cura il seguente Manuale e consultarlo prima di ogni utilizzo della macchina.
26. Questo dispositivo non è destinato per essere utilizzato da persone (compresi i bambini) con ridotte capacità fisiche, sensoriali o mentali, o mancanti d'esperienza e conoscenza, a meno che siano stati supervisionati o istruiti circa l'utilizzo del dispositivo da una persona responsabile per la loro sicurezza. I bambini dovranno essere supervisionati per garantire che non giochino con il dispositivo.

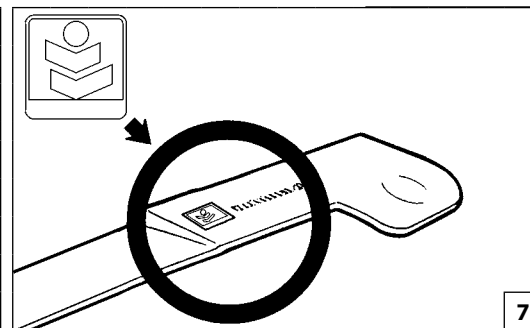
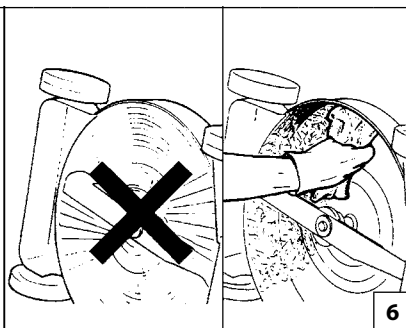
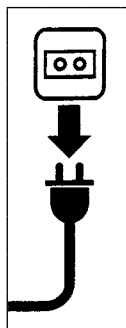
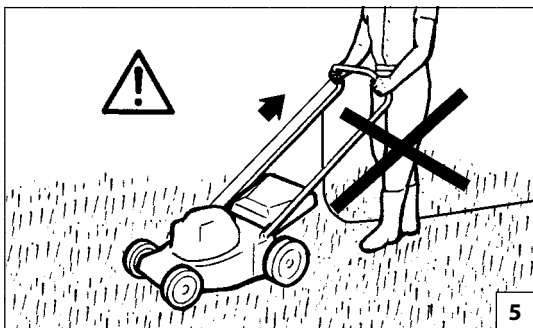

English

## SAFETY PRECAUTIONS

**⚠ WARNING - The machine, when used correctly, is a useful and effective tool; if used improperly or without the due precautions it could become a dangerous tool. For pleasant and safe work, always strictly comply with the safety rules that follow and throughout this manual.**

**⚠ WARNING: The power supply system on your unit produces a very low-intensity electromagnetic field. This field could interfere with certain pacemakers. To reduce the risk of serious or fatal injury, persons with pacemakers should consult their doctor or the manufacturer of the pacemaker before using this machine.**

**⚠ WARNING: – National regulations could limit use of the machine.**

1. Carefully read and follow the instructions printed on the labels fixed to the machine (Look page 4).
2. Keep bystanders, particularly children and pets away from the mowing area (Fig. 1).
3. Do not allow any inexperienced or under age persons, or those who may not possess sufficient strength, to operate the mower or if you have taken alcohol, drugs, or medication (Fig. 2).
4. When the engine is running, do not put hands or feet near or under the mower deck (Fig. 3).
5. Always think about safety and dress accordingly. Wear only tough shoes when mowing, never sandals. Always put on safety glasses or eye protection before starting to work. Always wear long trousers when mowing (Look pages 16-17).
6. Familiarize yourself thoroughly with the controls and the proper use of the mower, before using it, especially

on how to stop it in case of urgent need.

7. Make certain that all nuts, bolts and screws are securely tightened (Fig. 4).
8. Start mowing only after having checked that all the safety systems are fitted and operating correctly.
9. Before leaving the mower, stop the engine and make sure that all rotating parts have stopped moving.
10. Never lock the rear deflector in the raised position (Fig.5).
11. If the mower is left unattended, stop the engine and park it on level ground.
12. Local by-laws may place restrictions on the age of the operator and the use of the machine in certain conditions.
13. Please note that the owner or the user is responsible for any accidents or damage to third parties or their property.
14. Pull the plug from the socket: whenever you leave the machine, before cleaning blockages or unclogging chute, if you take the grass catcher, before cleaning or repairing the mower, if lawnmower starts to vibrate abnormally (check immediately) and after striking a foreign object. Inspect the appliance for damage and make repairs before operating the lawnmower. (Fig. 6).
15. Ensure that only replacement cutting means of the right type are used (Fig. 7).
16. Before operating the machine, always check that the blade, blade bolt and cutter assembly are not worn or damaged.
17. All labels with health hazards must be kept in good conditions. In case of damage or deterioration, immediately substitute them (see pag.4-5).
18. Do not utilize the machine for uses different from the

ones specified in the manual (see pag. 26).

19. Always follow the manufacturer's instructions for the maintenance operations.
20. Do not use a machine that has been damaged, badly repaired, improperly assembled or modified. Do not remove, damage or deactivate any of the safety devices.
21. Never carry out operations or repairs on your own that are other than routine maintenance. Call specialised and authorised workshops only.
22. When the machine is at the end of its useful life, do not simply dump it; either return it to the dealer or take it to a waste collection and recycling centre.
23. Only experienced persons who are familiar with the operation and safe use of this machine should use it. Give other users the manual with operating instructions, which they should read before using.
24. All service, other than the operations shown in the present manual, should be performed by competent personnel.
25. Keep this manual on hand and consult it before each use of the tool.
26. This appliance is not intended for use by persons (including children) with reduced physical, sensory or mental capabilities, or lack of experience and knowledge, unless they have been given supervision or instruction concerning use of the appliance by a persons responsible for their safety. Children should be supervised to ensure that they do not play with the appliance.

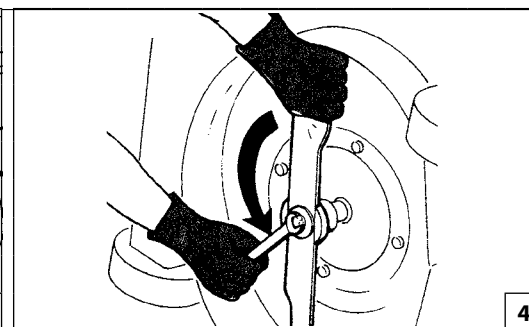
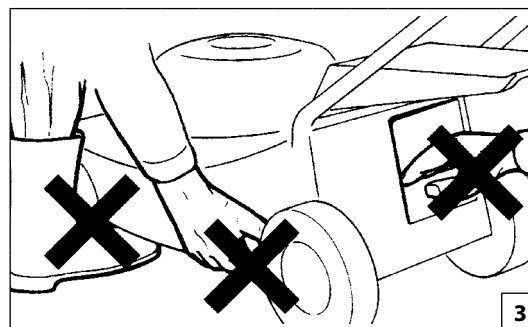
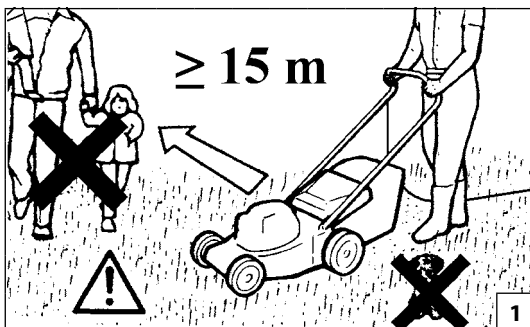

Français

## NORMES DE SECURITE

**⚠ ATTENTION - Si vous utilisez correctement la machine, vous aurez un instrument de travail rapide, pratique et efficace; utilisé de façon non correcte ou sans adopter les précautions nécessaires, cet instrument pourrait s'avérer dangereux. Pour que votre travail soit toujours agréable et sûr, respectez scrupuleusement les mesures de sécurité reportées ici et au cours du manuel.**

**⚠ ATTENTION : Le système d'alimentation de votre unité produit un champ électromagnétique de très faible intensité. Ce champ peut créer des interférences avec certains pacemakers. Pour réduire le risque de lésions graves ou mortelles, les porteurs de pacemaker devraient consulter leur médecin et le fabricant du pacemaker avant d'utiliser cette machine.**

**⚠ ATTENTION ! – Certains règlements nationaux pourraient limiter l'utilisation de la machine.**

1. Lire attentivement et suivre les instructions données sur les étiquettes fixées sur la machine (Voir page 4).
2. S'assurer qu'aucune personne, et en particulier de jeunes enfants, ne se trouve sur l'aire à tondre (Fig. 1).
3. Ne pas laisser utiliser la tondeuse par des enfants qui n'auraient pas l'âge, l'expérience ou la force physique nécessaires ou sous l'influence de l'alcool, de drogues ou de médicaments (Fig. 2).
4. Ne pas placer les mains ou les pieds à proximité du carter de lame lorsque le moteur est en marche (Fig. 3).
5. Penser sans cesse à la sécurité et s'habiller convenablement lors de l'utilisation de la tondeuse. Toujours porter des chaussures fermées, jamais de sandales. Toujours porter des lunettes de sécurité ou d'autres protections pour les yeux avant de commencer

à travailler. Toujours porter des pantalons longs pour utiliser la tondeuse (Voir pages 16-17).

6. Se familiariser avec la méthode d'utilisation, en particulier avec la manière d'arrêter la machine en cas d'urgence.
7. Toujours s'assurer que les boulons, écrous et vis sont serrés correctement (Fig. 4).
8. La mise en service de la machine doit être faite après avoir vérifié que les éléments de sécurité et de protection sont correctement montés.
9. Arrêter le moteur avant de quitter la tondeuse et s'assurer que la lame et tout autre élément sont arrêtés.
10. Ne jamais bloquer le déflecteur arrière s'il est soulevé (Fig.5).
11. Arrêter le moteur et placer la machine dans un endroit plat lorsqu'elle est laissée sans surveillance.
12. Lois locales peuvent limiter l'âge de l'opérateur et l'usage de la machine dans des particulières conditions.
13. Se rappeler que le propriétaire ou l'opérateur sont responsables des accidents ou des dommages à tiers, aux biens de leur propriété.
14. Ôter la fiche `ar la `risede courant: chaque fois on quitte la machine, avant d'éliminer obstruction par la lame ou par l'échappement, si on ôte le sac, avant d'effectuer n'importe quelle propreté ou réparation, si la tondeuse commence à vibrer d'une façon anormale (contrôler immédiatement) et après la collision d'un objet étranger (Fig. 6).
15. S'assurer que soient utilisés seulement dispositifs de taillage originaux (Fig. 7).
16. Avant d'utiliser la tondeuse, contrôler la lame et le boulon de la lame et vérifier si l'ensemble du groupe de coupe est endommagé ou usé.
17. Veillez à ce que les étiquettes portant les signaux de danger et de sécurité soient toujours en parfait état.

Si elles sont détériorées, remplacez-les sans délai (voir pag.4-5).

18. N'utilisez pas la tronçonneuse dans un but autre que ceux indiqués dans le manuel (voir pag. 26).
19. Suivez toujours nos instructions pour les opérations d'entretien.
20. Ne travaillez pas avec une machine endommagée, mal réparée, mal montée ou modifiée arbitrairement. Évitez d'enlever, de détériorer ou de neutraliser les dispositifs de sécurité. Utilisez uniquement des guides de la longueur indiquée dans le tableau.
21. N'effectuez jamais par vous-mêmes des opérations ou des réparations qui ne sont pas d'entretien normal. Adressez-vous seulement à des ateliers spécialisés et autorisés.
22. Si votre machine ne marche plus, ne l'abandonnez pas dans la nature ! Appelez votre revendeur habituel, qui saura résoudre la situation.
23. Ne prêtez votre machine qu'à des personnes expertes qui sachent la faire fonctionner correctement. Donnez-leur aussi le manuel avec le mode d'emploi à lire avant de commencer à travailler.
24. S'adresser à un revendeur pour toutes autres demandes ou pour une intervention prioritaire.
25. Conservez ce manuel soigneusement et consultez-le à chaque fois que vous devrez utiliser la machine.
26. Cet appareil n'est pas destiné à être utilisé par des personnes (enfants compris) atteintes de déficiences physiques, sensorielles ou mentales, ayant une expérience et des connaissances insuffisantes, sauf si placées sous surveillance ou instruites sur l'utilisation de l'appareil par une personne responsable de leur sécurité. Les enfants doivent être surveillés afin de s'assurer qu'ils ne jouent pas avec l'appareil.

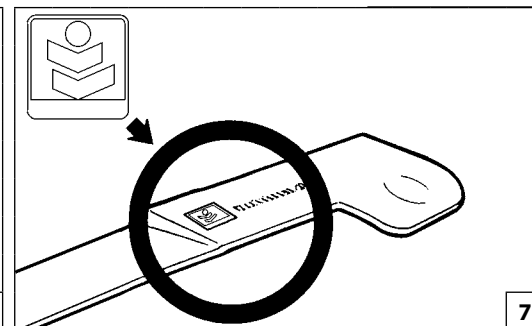
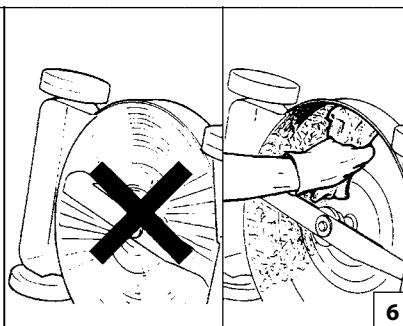
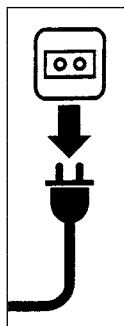
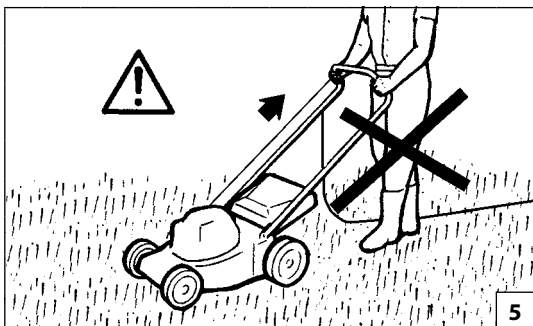

Deutsch

## SICHERHEITSVORBEREITUNGEN

**⚠ ACHTUNG - Bei richtigem Einsatz ist die Maschine ein schnelles, praktisches und leistungsfähiges Arbeitsgerät; falls Sie sie falsch oder ohne die nötige Vorsicht einsetzen, kann sie zu einer Gefahr werden. Beachten Sie bitte daher unbedingt die Sicherheitsvorschriften die Sie nachstehend in der Betriebsanleitung finden, damit ihre Arbeit immer angenehm und sicher ist.**

**⚠ ACHTUNG: Das Versorgungseinheit Ihres Gerätes erzeugt ein äußerst schwaches elektromagnetisches Feld. Dieses Feld kann unter Umständen Herzschrittmacher beeinflussen. Um die Gefahr ernster oder gar tödlicher Unfälle zu reduzieren, sollten Personen mit Herzschrittmachern vor Benutzung dieser Maschine ihren Arzt und den Hersteller des Herzschrittmachers zu Rate ziehen.**

**⚠ ACHTUNG! – Nationale Verordnungen können den Gebrauch des Geräts einschränken.**

1. Lesen und befolgen Sie genauestens die Anweisungen auf den Aufklebern und auf dem Gerät (Siehe Seite 4).
2. Vergewissern Sie sich, dass sich niemand, insbesondere keine Kinder, in der Reichweite des Rasenmähers aufhält (Abb. 1).
3. Erlauben Sie keinen unerfahrenen oder minderjährigen Personen, oder Personen, die nicht die nötige körperliche Kraft besitzen, den Mäher zu bedienen nicht unter dem Einfluß von Alkohol, Drogen oder Medikamenten (Abb. 2).
4. Wenn der Motor läuft, Hände und Füße vom Mähwerkzeug fernhalten (Abb. 3).
5. Denken Sie immer an Ihre Sicherheit und kleiden Sie sich dementsprechend. Tragen Sie festes Schuhwerk beim Mähen, niemals Sandalen. Tragen Sie immer eine Sicherheitsbrille oder Augenschutz, bevor Sie zu arbeiten beginnen. Tragen Sie zum Rasenmähen immer lange Hosen

(Siehe Seite 16-17).

6. Machen Sie sich vertraut mit den Bedienungshebeln und dem Gebrauch des Mähers, bevor Sie ihn benutzen, speziell, wie man ihn im Notfall stoppt.
7. Überzeugen Sie sich, dass alle Bolzen, Muttern und Schrauben fest angezogen sind (Abb. 4).
8. Beginnen Sie erst zu mähen, nachdem Sie geprüft haben, ob alle Sicherheitssysteme in Ordnung und korrekt montiert sind.
9. Stellen Sie den Motor ab, bevor Sie den Mäher stehen lassen und stellen Sie sicher, dass alle rotierenden Teile still stehen.
10. Belassen Sie den Deflektor niemals in angehobener Position (Abb. 5).
11. Wenn Sie den Mäher unbeaufsichtigt lassen, stellen Sie den Motor ab und stellen Sie den Mäher auf einer ebenen Fläche ab.
12. Örtliche Vorschriften können das Alter der Bedienungsperson und die Benutzung der Maschine unter bestimmten Bedingungen einschränken.
13. Der Besitzer bzw. Bediener ist in jedem Fall für die Unfälle oder Risiken gegenüber Dritten oder deren Besitz verantwortlich.
14. Ziehen Sie den Netzstecker immer dann, wenn die Arbeit beendet ist, Sie das Messer oder den Auswurf von Verstopfungen befreien, den Auffangsack abnehmen, der Rasenmäher unregelmäßig vibriert (kontrollieren Sie sofort), vor Reinigung und Reparatur und nach dem Zusammenstoß mit einem Fremdkörper (prüfen Sie den Rasenmäher in diesem Fall auf Schäden und reparieren Sie ihn ggf. vor erneutem Gebrauch) (Abb. 6).
15. Verwenden Sie ausschließlich Originalschneidwerkzeuge (Abb. 7).
16. Vor jedem Gebrauch muss das Messer und die Mutter des Messers inspiziert, und kontrollieren werden, ob das Schneidwerk abgenutzt oder beschädigt ist.
17. Sämtliche Schilder mit den Gefahrensymbolen und

Sicherheitszeichen müssen sich in einwandfreiem Zustand befinden. Bei Beschädigung oder Unleserlichkeit müssen sie rechtzeitig ersetzt werden (siehe Seite 4-5).

18. Das Gerät darf ausschließlich für die in der Betriebsanleitung angegebenen Zwecke verwendet werden (siehe Seite 27).
19. Folgen Sie bei den Wartungsarbeiten stets unseren Anweisungen.
20. Arbeiten Sie nicht mit einer beschädigten, behelfsweise reparierten, falsch montierten oder eigenmächtig umgerüsteten Maschine. Entfernen, beschädigen oder ändern Sie nie die Schutzvorrichtungen.
21. Nehmen Sie nie alleine Reparaturen oder Arbeiten vor, die nicht zur normalen Wartung gehören. Wenden Sie sich ausschließlich an spezialisierte Vertragswerkstätten.
22. Lassen Sie stillgelegte Maschinen unbedingt durch den Fachhändler oder eine Wertstoffstelle umweltgerecht entsorgen.
23. Geben bzw. borgen Sie die Maschine nur Personen, die über Funktionsweise und Gebrauch genau informiert sind. Geben Sie den Benutzern der trennschleifer stets die Gebrauchsanweisung, die vor Arbeitsbeginn gelesen werden sollte.
24. Wenden Sie sich für weitere Auskünfte stets an Ihren Fachhändler.
25. Bewahren Sie dieses Handbuch sorgfältig auf und lesen Sie es vor jeder Inbetriebnahme der Maschine.
26. Dieses Gerät ist nicht dafür bestimmt, durch Personen (einschließlich Kinder) mit eingeschränkten physischen, sensorischen oder geistigen Fähigkeiten oder mangels Erfahrung und/oder mangels Wissen benutzt zu werden, es sei denn, sie werden durch eine für ihre Sicherheit zuständige Person beaufsichtigt oder erhalten von ihr Anweisungen, wie das Gerät zu benutzen ist. Kinder sollten beaufsichtigt werden, um sicherzustellen, dass sie nicht mit dem Gerät spielen.

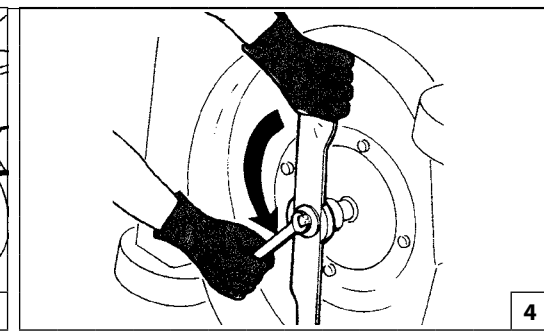
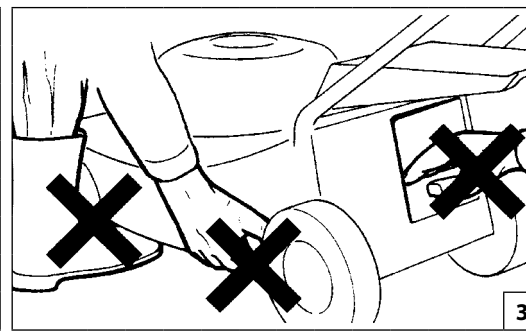
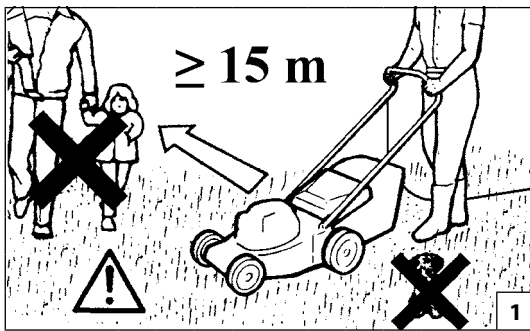

Español

## NORMAS DE SEGURIDAD

**⚠ ATENCION - Si se utiliza correctamente, la máquina es un instrumento de trabajo rápido, cómodo y eficaz; si se usa incorrectamente o sin las debidas precauciones puede convertirse en un instrumento peligroso. Para que su trabajo sea siempre agradable y seguro, respete escrupulosamente las normas de seguridad indicadas a continuación en el presente manual.**

**⚠ ATENCIÓN: El sistema de alimentación eléctrica de la máquina produce un campo electromagnético de muy baja intensidad. Este campo puede interferir con algunos marcapasos. Para reducir el riesgo de lesiones graves o mortales, las personas con marcapasos deberían consultar a su médico y al fabricante del marcapasos antes de utilizar esta máquina.**

**⚠ ¡ATENCIÓN! – El uso de la máquina puede estar limitado por reglamentos nacionales.**

1. Leer atentamente y respetar las instrucciones que figuran en las etiquetas aplicadas a la máquina (Vea pag 4).
2. Asegurarse de que nadie, en particular los niños, se encuentre en la zona donde se va a cortar el césped (Fig. 1).
3. No dejar utilizar el cortacésped a personas que no tengan la edad apropiada y la experiencia o la fuerza física necesaria o se encuentre bajo el efecto de alcohol, drogas o medicación (Fig. 2).
4. No acercar las manos o los pies a la protección de la cuchilla hasta que el motor esté parado (Fig. 3).
5. Pensar siempre en la seguridad y vestirse convenientemente para la utilización del cortacésped. Llevar siempre zapatos gruesos y cerrados, nunca

sandalias. Ponerse siempre gafas de seguridad u otras protecciones en los ojos antes de comenzar a trabajar. Cuando se utilice el cortacésped, llevar siempre pantalones largos (Vea pag 16-17).

6. Familiarizarse con las instrucciones de uso, en particular con la norma de parar la máquina en caso de urgencia.
7. Asegurarse de que todos los tornillos y tuercas del cortacésped estén bien apretados (Fig. 4).
8. Antes de utilizar el cortacésped, comprobar que todos los elementos de seguridad y protección estén correctamente montados.
9. Antes de alejarse del cortacésped, parar el motor y asegurarse de que todos los elementos móviles se hayan detenidos.
10. No bloquear nunca el deflector trasero en la posición elevada (Fig. 5).
11. Antes de dejar el cortacésped sin vigilancia, parar el motor y dejar la máquina en un lugar llano.
12. En algunos casos las leyes locales pueden establecer límites para la edad del usuario y para el uso de la máquina.
13. El propietario o el usuario es responsable de los riesgos y accidentes sufridos por terceros y de los daños sufridos por bienes.
14. Desenchufar la cortadora en los casos siguientes: cuando se deja de utilizarla; antes de eliminar atascos de la hoja o del dispositivo de descarga; para quitar el saco; antes de realizar la limpieza o efectuar reparaciones; si la cortadora de césped vibra de modo anómalo (controlar de inmediato); después de una colisión con un objeto extraño. Verificar si la cortadora de césped se ha dañado y repararla antes de utilizarla (Fig. 6).
15. Utilizar solamente dispositivos de corte originales (Fig. 7).
16. Antes de utilizar el cortacésped, revisar visualmente la cuchilla y su perno, y comprobar que ninguna pieza de la máquina esté desgastada o dañada

17. Mantenga todas las etiquetas con las señales de peligro y seguridad en perfectas condiciones. Si alguna se estropea, sustitúyala de inmediato (vea pag.4-5).
18. No utilice la máquina para una aplicación distinta de las que se indican en el manual (vea pag. 27).
19. Seguir siempre nuestras instrucciones para las operaciones de mantenimiento.
20. No trabajar con la máquina dañada, mal reparada, mal montada o modificada arbitrariamente. No quite, dañe, o vuelva ineficaz ningún dispositivo de seguridad.
21. No efectuar nunca operaciones o reparaciones que no sean de normal mantenimiento. Dirigirse a talleres especializados y autorizados.
22. Cuando la máquina se retire del uso, no abandonarla en el medio ambiente sino entregarla al revendedor o a un centro de recogida de desechos.
23. Entregar o prestar la máquina sólo a personas expertas y conocedoras del funcionamiento y del uso correcto. Prestar conjuntamente el manual de instrucciones de uso, que se deberá leer antes de comenzar el trabajo.
24. Dirigirse siempre a su vendedor para cualquier otra aclaración o intervención prioritaria.
25. Conservar cuidadosamente el presente manual de instrucciones y consultarlo en cada ocasión en que la máquina sea utilizada.
26. Este electrodoméstico no está diseñado para que lo usen personas (incluidos niños) con discapacidad física, sensorial o mental, o con experiencia y conocimiento insuficientes, a menos que una persona responsable de su seguridad les supervise o les instruya en el uso del electrodoméstico. Es necesario vigilar a los niños pequeños para que no jueguen con la máquina.

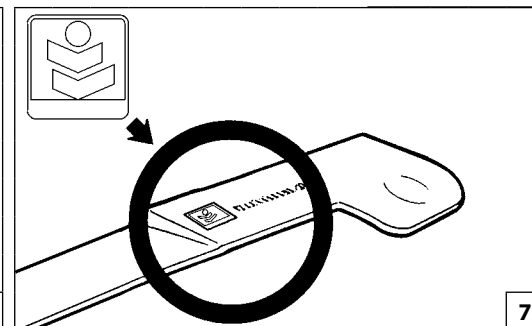
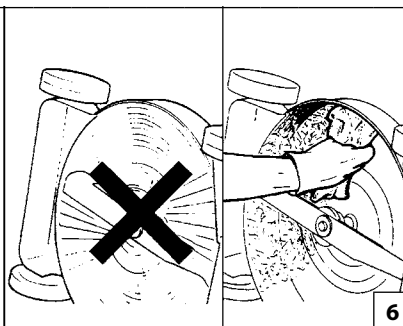
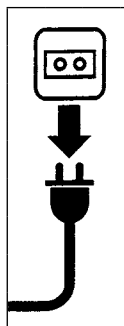
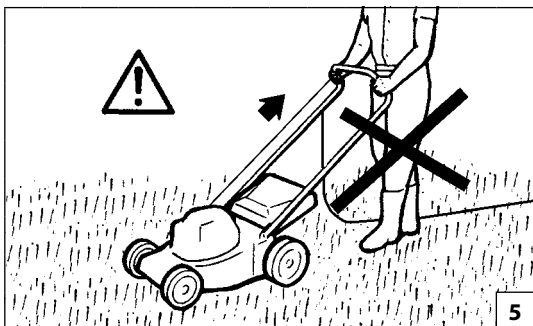

Nederlands

## VEILIGHEIDSVOORSCHRIFTEN

**⚠ LET OP - Als de machine goed gebruikt wordt, is het een snel, handig en doelmatig werkinstrument; als de spuit niet op de juiste manier of zonder de nodige voorzorgsmaatregelen gebruikt wordt, kan het een gevaarlijk werktuig worden. Opdat u altijd prettig en veilig kunt werken de hierna in de loop van de handleiding volgende.**

**⚠ WAARSCHUWING: Het voedingssysteem van uw toestel produceert een elektromagnetisch veld met zeer lage intensiteit. Dit veld kan interferentie veroorzaken met bepaalde pacemakers. Om het risico op ernstig letsel of overlijden zo klein mogelijk te houden moeten personen met een pacemaker hun eigen arts en de fabrikant van de pacemaker raadplegen voordat ze dit apparaat gebruiken.**

**⚠ WAARSCHUWING! – Nationale reglementeringen kunnen bepalingen omvatten die het gebruik van de machine beperken.**

1. Lees aandachtig de instructies op de etiketten van de machine en volg deze nauwkeurig op (zie pag. 4).
2. Zich ervan overtuigen, dat niemand, in het bijzonder kinderen, zich binnen het bereik van de grasmaaier bevindt (Fig. 1).
3. De grasmaaier niet laten gebruiken door personen die er noch de leeftijd, noch de ervaring, noch de nodige lichamelijke kracht voor hebben of wanner u alcohol, drugs of medicijnen heeft gebruikt (Fig. 2).
4. Als de motor loopt, handen en voeten buiten bereik van het maimes houden (Fig. 3).
5. Denk altijd aan uw veiligheid en kleed uzelf dienovereenkomstig. Draag altijd stevige schoenen, noots sandalen. Draag altijd een veiligheidsbril of een andere oogbescherming tijdens het werk. Draag altijd

- een lange broek tijdens het maaien (zie pag. 16-17).
6. Zorg ervoor, dat u volledig op de hoogte bent met het juiste gebruik en de bediening van de grasmaaier en in het bijzonder hoe men deze kan uitschakelen in geval van nood.
7. Zich er altijd van overtuigen, dat alle bouten, moeren en schroeven van de grasmaaier goed vast zitten (Fig. 4).
8. De grasmaaier alleen gebruiken, nadat u zich ervan overtuigd heeft, dat alle veiligheids- en beschermingselementen goed gemonteerd zitten.
9. Alvorens de grasmaaier te laten staan de motor stoppen en zich ervan overtuigen, dat alle draaiende onderdelen stil staan.
10. Blokkeer de achterste deflector nooit in opwaartse positie (Fig.5).
11. Als men de grasmaaier onbewaakt laat staan, de motor stoppen en de grasmaaier op een vlakke plek zetten.
12. De plaatselijke wetgeving kan beperkingen bevatten betreffende de leeftijd van de gebruiker en het gebruik van de grasmaaier onder bepaalde omstandigheden.
13. Vergeet niet dat de eigenaar of de gebruiker aansprakelijk is voor ongevallen of risico's geleden door derden of voor schade aan goederen.
14. Trek de stekker uit het stopcontact: iedere keer als u de grasmaaier onbeheerd achterlaat, voordat u de zak verwijdt, voordat u de grasmaaier schoonmaakt of repareert, indien de grasmaaier vreemd begint te trillen (controleer meteen) en nadat hij op een hard voorwerp is gebotst. Controleer, voordat u de grasmaaier opnieuw start of gebruikt, of hij beschadigd is en laad hem zo nodig repareren (Fig. 6).
15. Verzeker u ervan dat hierbij alleen originele snijsystemen zijn gebruikt (Fig. 7).
16. Voor het gebruik altijd met het oog het mes, de bout van het mes en het maaiaparaat in zijn geheel inspecteren op slijtage of beschadigingen.

17. Houd alle etiketten met gevaar- en veiligheidssignaleringen in perfecte conditie. Als ze beschadigd of onleesbaar worden, moeten ze onmiddellijk worden vervangen (zie pag.4-5).
18. Gebruik de machine niet voor andere doeleinden dan die in de handleiding worden aangegeven (zie pag. 27).
19. Altijd onze instructies voor de onderhoudswerkzaamheden opvolgen.
20. Werk niet met een beschadigde, slecht gerepareerde, slecht gemonteerde of eigenhandig gewijzigde machine. Geen enkele veiligheidsvoorziening verwijderen, beschadigen of uitschakelen.
21. Nooit zelf werkzaamheden of reparaties uitvoeren, die niet tot het normale onderhoud behoren. Zich alleen tot gespecialiseerde en geautoriseerde werkplaatsen wenden.
22. Als u de machine wegdoet, mag u deze niet in het milieu achterlaten, maar dient u het apparaat in te leveren bij uw leverancier of bij een afvalverwerkingscentrum.
23. Geef of leen de machine uitsluitend aan ervaren personen die op de hoogte zijn van de werking en het juiste gebruik ervan. Ook de handleiding met de gebruiksaanwijzingen meegeven om te lezen alvorens met het werk te beginnen.
24. Zich altijd tot uw verkoper wenden voor iedere verdere uitleg of noodzakelijke ingreep.
25. Deze Handleiding zorgvuldig bewaren en raadplegen voor ieder gebruik van de machine.
26. Dit apparaat is niet bedoeld voor gebruik door personen (waaronder begrepen kinderen) met verminderde fysieke, zintuiglijke gesteldheid of een gebrek aan ervaring en kennis, tenzij dit onder toezicht gebeurt van een voor hun veiligheid verantwoordelijke persoon of tenzij zij van een dergelijke persoon instructie hebben ontvangen over het gebruik van het apparaat. Houd toezicht op kinderen om te voorkomen dat ze met het apparaat gaan spelen.



1



2



Size 41 p.n. 001001079A  
 Size 42 p.n. 001001080A  
 Size 43 p.n. 001001081A  
 Size 44 p.n. 001001082A  
 Size 45 p.n. 001001083A

3



Size 41 p.n. 001000975C  
 Size 42 p.n. 001000976C  
 Size 43 p.n. 001000977C  
 Size 44 p.n. 001000978C  
 Size 45 p.n. 001000979C

4

Italiano

English

Français

### ABBIGLIAMENTO PROTETTIVO DI SICUREZZA

### SAFETY PROTECTIVE CLOTHING

### VÊTEMENTS DE PROTECTION

**⚠ Quando si lavora con il rasaerba usare sempre un abbigliamento protettivo di sicurezza omologato.**

**⚠ While working with the lawnmower, always use safety protective approved clothing.**

**⚠ Toujours porter des vêtements de protection homologués pour utiliser une tondeuse.**

L'uso dell'abbigliamento protettivo non elimina i rischi di lesione, ma riduce gli effetti del danno in caso di incidente. Fatevi consigliare dal vostro rivenditore di fiducia per la scelta dell'abbigliamento adeguato.

The use of protective clothing does not eliminate injury risks, but reduces the injury effects in case of accident. Consult your trusted supplier to choose an adequate equipment.

Le port de vêtements de protection n'élimine pas les risques de blessure mais il peut en réduire les effets en cas d'accident. Demandez conseil à votre revendeur habituel pour choisir le vêtement qui répond le mieux à vos exigences.

L'abbigliamento deve essere adatto e non d'impaccio. Indossare un abito aderente protettivo. **La giacca (Fig. 1) e la salopette (Fig. 2) di protezione sono l'ideale.**

The clothing must be proper and not an obstacle. Wear adherent protective clothing. **Protective jackets (Fig. 1) and dungarees (Fig. 2) are ideal.**

Assurez-vous que le vêtement choisi ne gêne pas les mouvements. Portez un vêtement de protection près du corps. **La veste (Fig. 1) et la salopette (Fig. 2) de protection sont l'idéal.**

**Indossare gli stivali o le scarpe di sicurezza munite di soles antidrucciolo e puntali d'acciaio (Fig. 3-4).**

**Safety boots or shoes having skid-proof sole and anti-piercing insert (Fig. 3-4).**

**Portez des bottes ou des chaussures de protection avec semelles antiglisse et pointes en acier (Fig. 3-4).**

**Indossare gli occhiali o la visiera protettivi (Fig. 5-6)!**

**Wear protective goggles or face screens (Fig. 5-6)!**

**Portez des lunettes ou une visière de protection (Fig. 5-6)!**

**Applicare protezioni dai rumori; per esempio le cuffie (Fig. 7) o i tappi.** L'uso delle protezioni per l'udito richiede maggior attenzione e prudenza, perché la percezione di segnali acustici di pericolo (grida, allarmi, ecc.) è limitata.

**Use protections against noises; for example noise reduction ear guards (Fig. 7) or earplugs.** The use of protections for the ear requests much more attention and caution, because the perception of danger audio signals (screamings, alarms, etc.) is limited.

**Utilisez des dispositifs protégeant contre les émissions sonores; casque (Fig. 7) ou boules dans les oreilles.** Rappelez-vous d'être extrêmement prudents lorsque vous utilisez ce genre de protection car la perception des signaux acoustiques de danger (cris, alarmes, etc...) est réduite.

**Calzare guanti (Fig. 8) che permettano il massimo assorbimento delle vibrazione.**

**Wear gloves (Fig. 8) that permit the maximum absorption of vibrations.**

**Portez des gants (Fig.8) qui absorbent le plus possible les vibrations.**





p.n.3155026R

5



p.n.001000939A



p.n.001000940A

6



p.n.001000835

7



8

Deutsch

Español

Nederlands

**SICHERHEITS-/SCHUTZKLEIDUNG****INDUMENTOS DE SEGURIDAD****BESCHERMENDE VEILIGHEIDSKLEDING**

**⚠ Bei der Arbeit mit dem Rasenmäßger muss der Bediener daher immer zugelassene Sicherheits-/Schutzkleidung tragen.**

Durch die Benutzung der Schutzkleidung wird die Verletzungsgefahr zwar nicht beseitigt, aber die Auswirkungen des Schadens im Falle eines Unfalls reduziert. Ihr Fachhändler berät Sie gern bei der Wahl der richtigen Schutzkleidung.

Die Kleidung muss geeignet sein und darf die Arbeit nicht behindern. Tragen Sie anliegende Schutzkleidung. **Die Jacke (Abb.1) und die Schutzlatzhose (Abb.2) sind ideal.**

**Tragen Sie Sicherheitsstiefel oder -schuhe mit rutschfesten Sohlen und Stahlkappen (Abb.3-4).**

**Benutzen Sie die Schutzbrille oder das Schutzvisier (Abb. 5-6)!**

**Benutzen Sie einen Gehörschutz; zum Beispiel den Gehörschutz mit Bügel (Abb.7) oder die Gehörschutzstöpsel.** Die Verwendung eines Gehörschutzes erfordert erhöhte Aufmerksamkeit und Vorsicht, denn die Wahrnehmung akustischer Warnsignale (Rufe, Alarme usw.) wird dadurch eingeschränkt.

**Tragen Sie Handschuhe (Abb.8), mit denen die Vibrationen maximal gedämpft werden.**

**⚠ Para trabajar con el cortacésped, colocarse siempre indumentos de seguridad homologados.**

El uso de elementos de seguridad no elimina los riesgos de lesiones pero reduce los daños en caso de accidente. Consultar con el vendedor de la máquina sobre los indumentos adecuados.

La ropa debe ser cumplir su función de protección y ser cómoda. Utilizar ropa adherente y protectora. **La chaqueta (Fig. 1) y el peto (Fig. 2) son ideales.**

**Utilizar botas o zapatos de seguridad con suela antideslizante y punteras de acero (Figs. 3 y 4).**

**Colocarse gafas o una visera de protección (Figs. 5 y 6).**

**Emplear elementos de protección contra el ruido, como auriculares (Fig. 7) o tapones.** El uso de las protecciones para el oído exige mayor atención y prudencia porque se reduce la percepción de las señales sonoras de peligro (gritos, alarmas, etc.).

**Utilice guantes (Fig. 8) que absorban el máximo posible de vibraciones.**

**⚠ Draag daarom bij het werken met de maaimachine altijd goedgekeurde beschermende veiligheidskleding.**

Het gebruik van beschermende kleding vermindert niet de risico's voor letsel, maar beperkt wel de gevolgen van ongevallen. Vraag uw dealer om advies bij het kiezen van de juiste kleding.

De kleding moet goed zitten, en mag uw bewegingsvrijheid niet beperken. Draag niet te wijde, beschermende kleding. **Het beschermende jack (fig. 1) en de broek (fig. 2) zijn hiervoor ideaal.**

**Draag laarzen of veiligheidsschoenen met antislipzool en stalen punten (fig. 3-4).**

**Draag een veiligheidsbril of een vizier (fig. 5-6)!**

**Gebruik gehoorbeschermingen; bijvoorbeeld oorkappen (fig. 7) of oordoppen.** Het gebruik van gehoorbeschermingen vereist grotere aandacht en voorzichtigheid, want geluidssignalen die waarschuwen voor gevaar (schreeuwen, alarmen, enz.) worden minder goed gehoord.

**Draag handschoenen (fig. 8) die de trillingen optimaal absorberen.**

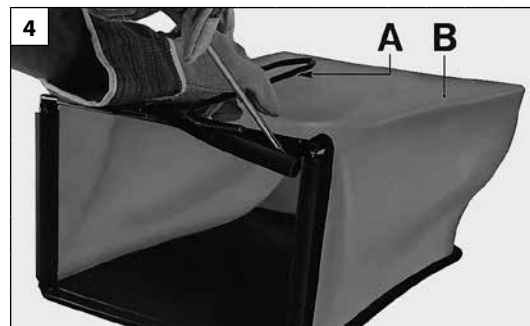
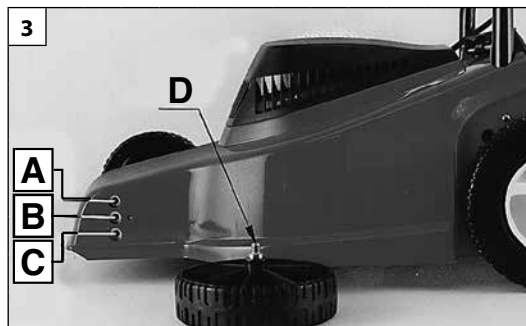
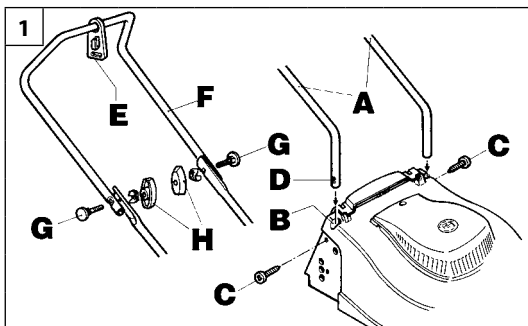

Italiano	English	Français
<b>ASSEMBLAGGIO</b>	<b>ASSEMBLY</b>	<b>ASSEMBLAGE</b>
<p><b>MONTAGGIO MANUBRIO (Fig. 1)</b></p> <ol style="list-style-type: none"> <li>1. Inserire a fondo gli attacchi manubrio destro e sinistro (A) negli appositi alloggiamenti (B). Fissare gli attacchi tramite le viti (C) in corrispondenza delle sedi (D) (Fig. 1).</li> <li>2. Infilare il ferma cavo (E) nel manubrio superiore (F); fissare il manubrio superiore tramite le viti (G) ed i pomelli (H) (Fig. 1).</li> <li>3. Fissare l'interruttore sul manico tramite le viti (A) (Fig. 2) tenendo la spina rivolta verso l'operatore. Fermare il cavo elettrico sul manubrio per mezzo della fascetta in dotazione.</li> </ol> <p>Avvitare le ruote tramite i perni filettati (D) dei copri ruota in una delle tre posizioni di taglio A, B o C (Fig.3).</p> <p><b>Modelli con SACCO IN TELA:</b></p> <ul style="list-style-type: none"> <li>- Infilare il telaio (A) nel sacco (B). Fissare i bordi del sacco aiutandosi con una punta o con un cacciavite (Fig. 4).</li> <li>- Alzare il deflettore (A) e posizionare il sacco nella parte superiore della carcassa (Fig. 5).</li> </ul> <p><b>Modelli con CESTO RIGIDO:</b></p> <ul style="list-style-type: none"> <li>- Assemblare il cesto per mezzo degli appositi agganci (Fig. 6).</li> <li>- Alzare il deflettore (A) e posizionare il cesto nella parte superiore della carcassa. (Fig. 7).</li> </ul>	<p><b>FIXING HANDLE (Fig. 1)</b></p> <ol style="list-style-type: none"> <li>1. Fit the left and right handlebar connectors (A) into their seats (B). Secure the connectors using the screws (C) that correspond with the seats (D) (Fig. 1).</li> <li>2. Insert the cable clip (E) onto the upper handlebar (F); secure the upper handlebar by means of the screws (G) and knobs (H) (Fig. 1)</li> <li>3. Attach the switch onto the handlebar using screws (A) (Fig. 2), keeping the plug turned toward the operation. Use the clip provided to fasten the electrical cable to the handlebar.</li> </ol> <p>Screw on the wheels by inserting the wheel cover threaded spindles (D) in one of the three cutting positions: A,B, or C.(Fig. 3).</p> <p><b>Models with FABRIC BAG:</b></p> <ul style="list-style-type: none"> <li>- Slide the frame (A) into the bag (B). Secure the edges of the bag with the aid of a screwdriver or other pointed tool (Fig. 4).</li> <li>- Raise the deflector (A) and position the bag in the upper part of the body (Fig. 5).</li> </ul> <p><b>Models with RIGID BASKET:</b></p> <ul style="list-style-type: none"> <li>- Assemble the basket using in hooks (Fig. 6).</li> <li>- Raise the deflector (A) and position the basket in the upper part of the body (Fig. 7).</li> </ul>	<p><b>ASSEMBLAGE DU GUIDON (Fig. 1)</b></p> <ol style="list-style-type: none"> <li>1. Insérez à fond les attaches des guidons droit et gauche (A) dans leur logement (B). Fixez les attaches à l'aide des vis (C) en face de leur siège (D) (Fig. 1).</li> <li>2. Insérez le serre-fil (E) dans le guidon du haut (F); fixez le guidon du haut avec les vis (G) et les pommeaux (H) (Fig. 1).</li> <li>3. Fixez l'interrupteur sur le manche avec les vis (A) (Fig.2) la prise tournée vers l'opérateur. Bloquez le fil électrique sur le guidon avec la bague fournie en dotation.</li> </ol> <p>Vissez la roue en utilisant les axes filetés (D) du couvre-roue dans l'une des trois positions de coupe A,B o C (Fig. 3).</p> <p><b>Modèles avec SAC EN TOILE:</b></p> <ul style="list-style-type: none"> <li>- Enfilez les châssis (A) dans le sac (B). Fixez les bords du sac à l'aide d'une pointe ou d'un tournevis (Fig. 4).</li> <li>- Soulevezle déflecteur (A) et positionnez le sac dans le haut du bâti (Fig. 5).</li> </ul> <p><b>Modèles avec BAC DE RECUPERATION RIGIDE:</b></p> <ul style="list-style-type: none"> <li>- Assemblez le bac de récupération en utilisant les crochets spéciaux (Fig. 6).</li> <li>- Soulevez le déflecteur (A) et installez le bac de récupération en utilisant les crochets spéciaux (Fig. 6).</li> </ul>

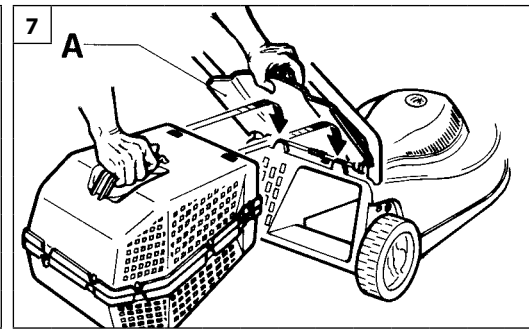
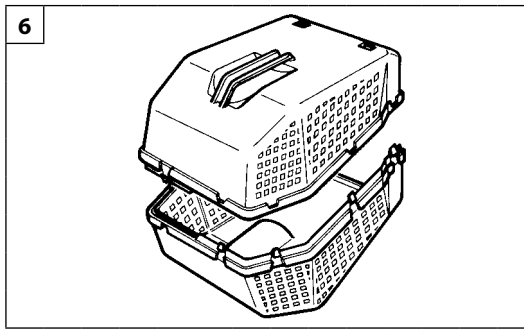

Deutsch	Español	Nederlands
<b>MONTAGE</b>	<b>MONTAJE</b>	<b>MONTAGE</b>
<p><b>MONTAGE DES GRIFFHOLMS (Abb. 1)</b></p> <ol style="list-style-type: none"> <li>Die linken und rechten Anschlußstücke (A) in die entsprechenden Gehäuse (B) einführen. Die Anschlußstücke mit Hilfe der Schrauben (C) in ihre Sitzen (D) befestigen (Abb. 1).</li> <li>Die Kabelsicherung (E) in den oberen Handgriff (F) einführen; den oberen Handgriff mit Hilfe der Schrauben (G) und Kugelgriffe (H) befestigen. (Abb. 1).</li> <li>Den Schalter mit den Schrauben (A) (Abb. 2) auf dem Handgriff so befestigen, daß der Stecker zu Bediener zeigt. Das elektrische Kabel auf dem Handgriff mit Hilfe der Klemme festmachen.</li> </ol> <p>Die Räder mit Hilfe der Gewindebolzen (D) der Radverkleidung in einer der drei Schnittpositionen A, B oder C festschrauben. (Abb. 3).</p> <p><b>Modelle mit STOFFSACK:</b></p> <ul style="list-style-type: none"> <li>- Den Rahmen (A) in den Sack (B) stecken. Den Rand des Sackes mit Hilfe eines Schraubenziehers befestigen (Abb. 4).</li> <li>- Den Deflektor (A) anheben und den Sack in den oberen Teil des Gehäuses einbringen (Abb. 5).</li> </ul> <p><b>Modelle mit FESTEM KORB:</b></p> <ul style="list-style-type: none"> <li>- Den Korb mit Hilfe der entsprechenden Kupplung montieren (Abb. 6).</li> <li>- Den Deflektor (A) anheben und den Korb in den oberen Teil des Gehäuses einbringen (Abb. 7).</li> </ul>	<p><b>MONTAJE DEL MANILLAR (Fig. 1)</b></p> <ol style="list-style-type: none"> <li>Inserir a fondo los anclajes manillar derecho e izquierdo (A) en los alojamientos a propósito (B). Fijar los anclajes mediante los tornillos (C) en correspondencia con las sedes (D) (Fig.1).</li> <li>Meter la sujeta cable (E) en el manillar superior (F); fijarel manillar superior mediante los tornillos (G) y los pomos (H) (Fig. 1).</li> <li>Fije el interruptor en el mango con los tornillos (A) (Fig. 2) con la clavija dirigida hacia el operador. Sujetar el cable eléctrico al manillar mediante la abrazadera en dotación.</li> </ol> <p>Atornillar las ruedas mediante los pernos de rosca (D) del cubrerueda en una de las tres posiciones de corte A, B o C (Fig. 3).</p> <p><b>Modelos con SACO DE TELA:</b></p> <ul style="list-style-type: none"> <li>- Introduzca el bastidor (A) en el saco (B). Fije los bordes del saco con una broca o un destornillador. (Fig. 4).</li> <li>- Levante el deflector (A) y posiciones el saco en la parte superior del armazón (Fig. 5).</li> </ul> <p><b>Modelos con CESTO RIGIDO:</b></p> <ul style="list-style-type: none"> <li>- Ensamblar el cesto mediante los enganches (Fig.6).</li> <li>- Alzar el deflector (A) y colocar el cesto en la parte superior del bastidor (Fig. 7).</li> </ul>	<p><b>MONTAGE HANDGREEP (Fig. 1)</b></p> <ol style="list-style-type: none"> <li>Het linker en het rechter verbindingsstuk (A) van de besturing goed op hun plaats (B) brengen. De verbindingsstukken met behulp van de schroeven (C) ter hoogte van hun plaatsen (D) bevestigen (Fig. 1).</li> <li>De kabelkem (E) op de bovenste handgreep schuiven (F) ; de bovenste handgeep vastzetten met behulp van de schroeven (G) en de ronde knoppen (H) (Fig. 1).</li> <li>De schakelaar op de handgreep bevestigen met de schroeven (A) (Fig. 2) en de stekker in de richting van de bediener houden. De elektrische kabel aan de besturing bevestigen met behulp van de bijgeleverde wikkel.</li> </ol> <p>De wielen met behulp van de assen met schroefdraad (D) van de wielbeschermers op één der 3 snijhoogtes A, B of C schroeven (Fig. 3).</p> <p><b>Modellen met en STOFFEN ZAK:</b></p> <ul style="list-style-type: none"> <li>- Het frame (A) in gaszak (B) schuiven. De zijkanten van de zak bevestigen met behulp van een puntig voorwerp of van een schroevendraaier (Fig. 4).</li> <li>- Het ventilatieplaatje (A) omhoogzetten en de zak in het frame doen (Fig. 5).</li> </ul> <p><b>Modellen met een HARDE BAK:</b></p> <ul style="list-style-type: none"> <li>- De balk in elkaar zetten met behulp van de betreffende haken (Fig. 6).</li> <li>- De deflector (A) omhoog doen en de bak in het bovendee van het geraamte plaatsen (Fig. 7).</li> </ul>

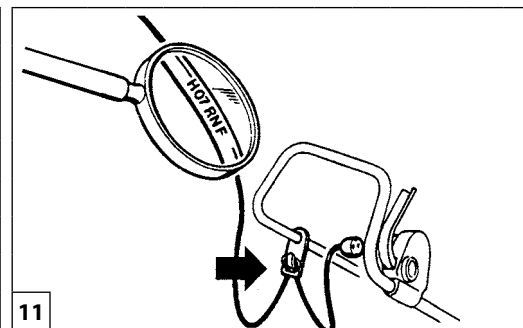
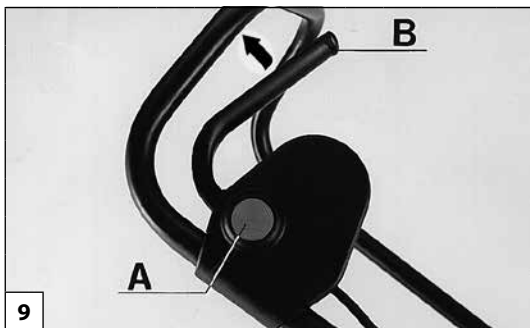

Italiano

English

Français

**AVVIAMENTO**

**STARTING**

**MISE EN MARCHÉ**

**⚠ NORME DI SICUREZZA**

- Avviare il rasaerba in un'area sgombra, dove non ci sia erba alta. Ispezionare l'area da tagliare e ripulirla da sassi, ossi, pezzi di legno e simili.
- Leggere le norme di sicurezza elencate in questo libretto (Pag. 10).
- Prima di avviare il motore, assicurarsi che la lama non sia bloccata.

**⚠ SAFETY PRECAUTIONS**

- Start the engine in an open area, not on high grass. Remove all stones, sticks, wires etc. from the area to be mowed.
- Carefully read the Safety Rules listed in this Manual (Pag. 11).
- Before starting the engine, make sure the blade is free to turn.

**⚠ REGLES DE SÉCURITÉ**

- Démarrer la tondeuse sur une aire dégagée, exempte d'herbe haute. Inspecter l'aire à tondre et en écarter tous les objets épars tels que pierres, bâtons, fils et os.
- Prendre connaissance des règles indiquées au début du présent manuel (Pag. 12).
- Avant de démarrer le moteur, assurez-vous que rien n'entrave la libre rotation de la lame.

LUNGHEZZE CONSIGLIATE PER CAVI DI PROLUNGA (230 V) (Fig. 11).

EXTENSIONS CABLES RECOMMENDED LENGTH (230 V) (Fig. 11).

LONGUEUR CONSEILLE POUR LES CABLES DE RALLONGE (230 V) (Fig. 11).

Lunghezza	Sezione minima del conduttore
0 ÷ 20 metri	1 mm <sup>2</sup>
20 ÷ 50 metri	1.5 mm <sup>2</sup>
50 ÷ 100 metri	4 mm <sup>2</sup>

Length	Minimum conductor section
0 ÷ 20 meters	1 mm <sup>2</sup>
20 ÷ 50 meters	1.5 mm <sup>2</sup>
50 ÷ 100 meters	4 mm <sup>2</sup>

Longueur	Section minimum du conducteur
0 ÷ 20 mètres	1 mm <sup>2</sup>
20 ÷ 50 mètres	1.5 mm <sup>2</sup>
50 ÷ 100 mètres	4 mm <sup>2</sup>

Non utilizzare il rasaerba se i cavi sono danneggiati o usurati. Non collegare un cavo danneggiato all'alimentazione; non toccare un cavo danneggiato prima di scollegarlo dall'alimentazione; un cavo danneggiato può causare contatti con le parti sotto tensione. Tenere lontano il cavo d'alimentazione dalle lame; la lame possono danneggiare i cavi e causare contatti con parti sotto tensione. Avviare il motore come descritto nelle istruzioni e con i piedi ben distanti dalla lama.

Don't use the lawnmower if the cords are damaged or worn. Don't connect a damaged cord to the supply or touch a damaged cord before it is disconnected from the supply. A damaged cord can lead to contact with live parts. Keep extension cords away from the blades. The blades can cause damage to the cords and lead to contact with live parts. Start the engine carefully according to instructions and with feet well away from the blade.

Ne pas utiliser la tondeuse si les câbles sont endommagés ou usés. Ne pas brancher un câble endommagé ; ne pas toucher un câble endommagé avant de l'ôter de la prise ; un câble endommagé peut provoquer des contacts avec les parties sous tension. Écarter le cordon d'alimentation des lames ; les lames peuvent endommager les câbles et provoquer des contacts avec les parties sous tension. Démarrer le moteur en suivant les explications et en ayant soin d'écarter les pieds de la lame.

**AVVIAMENTO MOTORE**  
Prima di far partire il motore controllare che la tensione e la frequenza indicate sulla targhetta (Fig. 10) applicata al rasaerba corrispondano a quelle della rete di allacciamento e che la presa sia dotata di un salvavita con corrente d'intervento non superiore ai 30 mA. Per effettuare l'avviamento, spingere il pulsante di sicurezza A e azionare la leva B (Fig. 9).

**START THE MOTOR**  
Check the motor before starting to make sure that the voltage and frequency shown on the plate (Fig. 10) attached to the machine correspond to those of the electrical hookup, and that the socket has a ground fault interrupter with a tripping current of not more than 30 mA. To start the motor, press the safety button (A) and engage the lever (B) (Fig. 9).

**DEMARRAGE DU MOTEUR**  
Vérifiez le moteur avant de le faire partir et veillez à ce que la tension et la fréquence indiquées sur la plaque (Fig. 10) de la tondeuse correspondent à celles du secteur et que la prise soit équipée d'un dispositif de sécurité, avec courant pas supérieur à 30 mA. Pour démarrer poussez sur le bouton de sécurité (A) et actionnez le levier (B) (Fig. 9).



Deutsch	Español	Nederlands																								
<b>STARTEN</b>	<b>PUESTA EN MARCHA</b>	<b>STARTEN</b>																								
<p><b>⚠ SICHERHEITSVORKEHRUNGEN</b></p> <ul style="list-style-type: none"> <li>- Starten Sie den Motor im offenen Gelände und nicht im hohen Gras. Fremdkörper vor dem Mähen vom Rasen entfernen.</li> <li>- Lesen Sie sorgfältig die Sicherheitsregeln in diesem Heft (Seite. 13).</li> <li>- Versichern Sie sich vor dem Starten des Motors, daß sich das Messer frei bewegen kann.</li> </ul> <p>EMPFOHLENE LANGE FÜR VERLÄNGERUNGSKABEL (230 V) (Abb. 11).</p> <table border="1" data-bbox="62 837 730 948"> <thead> <tr> <th>Länge</th> <th>Minimum Leiterquerschnitt</th> </tr> </thead> <tbody> <tr> <td>0 ÷ 20 Meter</td> <td>1 mm<sup>2</sup></td> </tr> <tr> <td>20 ÷ 50 Meter</td> <td>1.5 mm<sup>2</sup></td> </tr> <tr> <td>50 ÷ 100 Meter</td> <td>4 mm<sup>2</sup></td> </tr> </tbody> </table> <p>Nehmen Sie den Rasenmäher bei beschädigten oder verschlissenen Kabeln nicht in Betrieb. Schließen Sie keine beschädigten Kabel an die Stromversorgung an; berühren Sie keine beschädigten Kabel, bevor Sie diese von der Stromversorgung abziehen; beschädigte Kabel können Kontakte mit spannungsführenden Teilen verursachen. Bringen Sie das Stromkabel nicht mit den Messern in Berührung; die Messer können die Kabel beschädigen und Kontakte mit spannungsführenden Teilen verursachen. Starten Sie den Motor gemäß Bedienungsanleitung unter Einhaltung eines Sicherheitsabstands zwischen Ihren Füßen und den Schneidmessern.</p> <p><b>ANLASSEN DES MOTORS</b> Vor der Inbetriebnahmen kontrollieren, ob die auf dem Typenschild (Abb. 10) angegeben Spannung und Frequenz mit der des benutzten Stromnetzes übereinstimmt und, ob die Steckdose gesichert ist bei einem Auslösestrom von höchstens 30 mA. Zum Anlassen den Sicherheitsschalter (A) drücken und den Hebel (B) betätigen (Abb. 9).</p>	Länge	Minimum Leiterquerschnitt	0 ÷ 20 Meter	1 mm <sup>2</sup>	20 ÷ 50 Meter	1.5 mm <sup>2</sup>	50 ÷ 100 Meter	4 mm <sup>2</sup>	<p><b>⚠ NORMAS DE SEGURIDAD</b></p> <ul style="list-style-type: none"> <li>- Ponerlo en marcha en un lugar sombrio, donde la hierba no esté alta. Inspeccionar la superficie a cortar y retirar todos los objetos duros tales como las piedras, palos, hilos y huesos etc.</li> <li>- Seguir las instrucciones dadas al principio de este manual (Pág. 14).</li> <li>- Antes de poner en marcha el motor, asegurarse de que la cuchilla pueda girar libremente.</li> </ul> <p>LONGITUD Y ACONSEJADOS PARA LOS CABLES DE PROLONGACION (230 V) (Fig. 11).</p> <table border="1" data-bbox="779 861 1442 971"> <thead> <tr> <th>Longitud</th> <th>Sección mínima del conductor</th> </tr> </thead> <tbody> <tr> <td>0 ÷ 20 metros</td> <td>1 mm<sup>2</sup></td> </tr> <tr> <td>20 ÷ 50 metros</td> <td>1.5 mm<sup>2</sup></td> </tr> <tr> <td>50 ÷ 100 metros</td> <td>4 mm<sup>2</sup></td> </tr> </tbody> </table> <p>No utilizar el cortacésped si los cables están dañados o desgastados. No conectar a la alimentación un cable dañado; no tocar un cable dañado antes de desconectarlo de la alimentación; un cable dañado puede causar contactos con las partes bajo tensión. Mantener el cable de alimentación lejos de las cuchillas; las cuchillas pueden dañar los cables y causar contactos con las partes bajo tensión. Encender el motor según las instrucciones, dejando las patas de apoyo alejadas de la cuchilla.</p> <p><b>ARRANQUE DEL MOTOR</b> Controle el motor antes de ponerlo en marcha, verifique que la tensión y la frecuencia indicadas en la matrícula aplicada (Fig. 10) al cortador de césped correspondan a las de la red de conexión y que la toma esté provista de un interruptor automático con corriente de intervención no superior a 30 mA. Para poner en marcha empuje el pulsador de seguridad (A) y accione la palanca (B) (Fig. 9).</p>	Longitud	Sección mínima del conductor	0 ÷ 20 metros	1 mm <sup>2</sup>	20 ÷ 50 metros	1.5 mm <sup>2</sup>	50 ÷ 100 metros	4 mm <sup>2</sup>	<p><b>⚠ VEILIGHEIDSVORSCHRIFTEN</b></p> <ul style="list-style-type: none"> <li>- Start de motor op een open plek zonder hoog gras. Het maaigebied controleren en stenen, botten, stokken en dergelijke verwijderen.</li> <li>- Lees de veiligheidsvoorschriften uit deze gebruiksaanwijzing (Pag. 15).</li> <li>- Voor het starten zorgen dat het maimes vrij kan ronddraaien.</li> </ul> <p>VERLENGSNOEREN: AANBEVOLEN LENGTE (230 V) (Fig. 11).</p> <table border="1" data-bbox="1496 829 2159 940"> <thead> <tr> <th>Longitud</th> <th>Minimum draad doorsnede</th> </tr> </thead> <tbody> <tr> <td>0 ÷ 20 meter</td> <td>1 mm<sup>2</sup></td> </tr> <tr> <td>20 ÷ 50 meter</td> <td>1.5 mm<sup>2</sup></td> </tr> <tr> <td>50 ÷ 100 meter</td> <td>4 mm<sup>2</sup></td> </tr> </tbody> </table> <p>Gebruik de grasmaaier niet als de kabels beschadigd of versleten zijn. Sluit een beschadigde kabel niet aan op de voeding; raak een beschadigde kabel niet aan voordat u hem afkoppelt van de voeding; een beschadigde kabel kan contacten met de spanningvoerende onderdelen veroorzaken. Houd de voedingskabel uit de buurt van de messen; de messen kunnen de kabels beschadigen en contacten veroorzaken met stroomvoerende onderdelen. Start de motor overeenkomstig de aanwijzingen en houd uw voeten op veilige afstand van de messen.</p> <p><b>DE MOTOR OP GANG BRENGEN</b> Alvorens de motor te starten deze erop controleren, dat de spanning en de frequentie op het etiket (Fig. 10) van de grasmaaier overeenkomen met die van het elektrisch net waar de grasmaaier op aangesloten wordt, en of het stopcontact een veiligheidsvoorziening heeft met gebruikstroom van max. 30 mA. Om te starten veiligheidsknop (A) indrukken en hendel (B) bewegen (Fig. 9).</p>	Longitud	Minimum draad doorsnede	0 ÷ 20 meter	1 mm <sup>2</sup>	20 ÷ 50 meter	1.5 mm <sup>2</sup>	50 ÷ 100 meter	4 mm <sup>2</sup>
Länge	Minimum Leiterquerschnitt																									
0 ÷ 20 Meter	1 mm <sup>2</sup>																									
20 ÷ 50 Meter	1.5 mm <sup>2</sup>																									
50 ÷ 100 Meter	4 mm <sup>2</sup>																									
Longitud	Sección mínima del conductor																									
0 ÷ 20 metros	1 mm <sup>2</sup>																									
20 ÷ 50 metros	1.5 mm <sup>2</sup>																									
50 ÷ 100 metros	4 mm <sup>2</sup>																									
Longitud	Minimum draad doorsnede																									
0 ÷ 20 meter	1 mm <sup>2</sup>																									
20 ÷ 50 meter	1.5 mm <sup>2</sup>																									
50 ÷ 100 meter	4 mm <sup>2</sup>																									

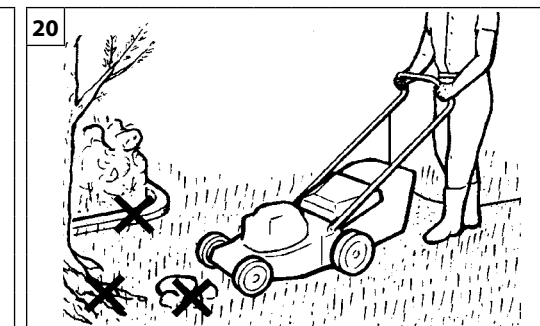
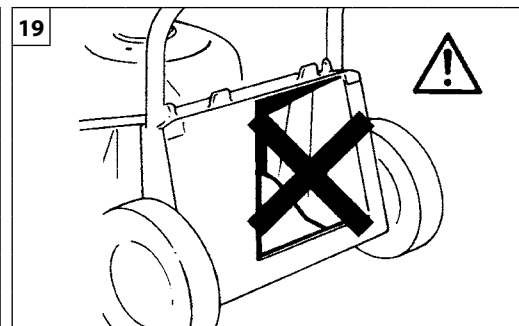
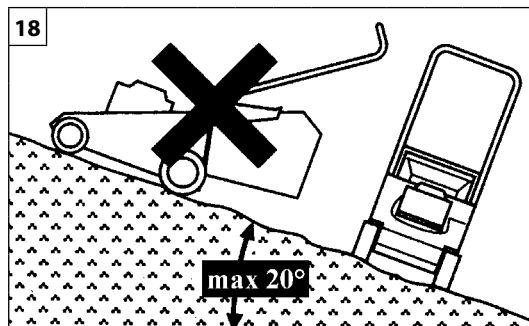
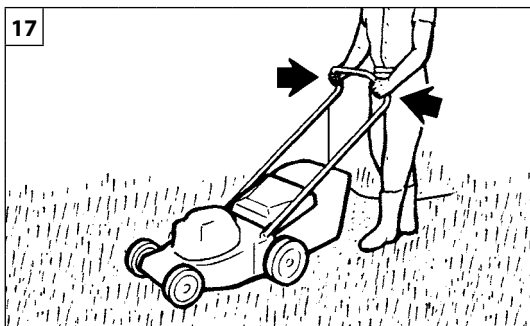

Italiano	English	Français
UTILIZZO	USE	UTILISATION
<p><b>⚠ NORME DI SICUREZZA</b></p> <ul style="list-style-type: none"> <li>- Non usate mai il rasaerba su erba bagnata o su altre superfici sdruciolevoli; tenere saldamente l'impugnatura (Fig. 17); camminare, non correte mai.</li> <li>- Su terreni in pendenza, si taglia trasversalmente, mai in salita o in discesa netta; non tagliate su pendenze troppo forti (Fig. 18).</li> <li>- Tagliate soltanto alla luce del giorno o con una forte illuminazione artificiale</li> <li>- Assicurarsi che il deflettore posteriore sia sempre posizionato correttamente (Fig. 19).</li> <li>- Se si urta un oggetto, fermate il motore e rendersi ben conto dei danni subito dal rasaerba; non ripartite mai senza avere riparato tali eventuali danni (Fig. 20).</li> <li>- Non inclinate il rasaerba all'avviamento: la lama esposta potrebbe causare dei danni.</li> <li>- Non mettersi mai davanti al rasaerba con il motore avviato.</li> <li>- Fermate il motore se dovete attraversare un sentiero, un camminamento e simile e quando si trasporta il rasaerba da un'area di taglio all'altra.</li> <li>- Fermare il motore e staccare la spina dalla presa di corrente prima di togliere il sacco, quando si pulisce il foro di scarico dell'erba e se il cavo si danneggia durante l'uso.</li> <li>- Si raccomanda l'utilizzo di cavi di prolunga al neoprene o comunque a doppio isolamento con spine di sicurezza predisposte per uso esterno. Esaminare prima di ogni utilizzo le spine di allacciamento ed il cavo di prolunga e sostituiteli se danneggiati. Le spine di allacciamento devono essere a tenuta d'acqua (Fig. 21).</li> <li>- Il cavo di collegamento elettrico deve essere collocato in modo da evitare che persone o veicoli possano danneggiarlo mettendo loro e voi in pericolo.</li> <li>- Mantenere sempre una posizione stabile sui pendii (Fig. 23).</li> <li>- Usare estrema attenzione quando si cambia direzione sui pendii e quando si trasporta il rasaerba da un'area di taglio all'altra.</li> <li>- Assicurarsi che siano utilizzati solo dispositivi di taglio originali (Fig. 24).</li> <li>- Usare estrema cautela nell'invertire la direzione o tirare il rasaerba verso di sé.</li> <li>- Non toccare le lame prima di scollegare la macchina dall'alimentazione e prima che le lame siano ferme completamente (Fig. 22).</li> </ul>	<p><b>⚠ SAFETY PRECAUTIONS</b></p> <ul style="list-style-type: none"> <li>- Do not mow on wet grass or other slippery surfaces; keep a firm hold on the handle and walk behind the mower (Fig. 17), never run.</li> <li>- Do not mow up or down a slope, but always across it; if the slope is too steep, do not mow (Fig. 18).</li> <li>- Mow only in daylight or under strong artificial lighting.</li> <li>- Always check that rear deflector is properly in place (Fig. 19).</li> <li>- If you strike an object, stop the engine and check for any damage; do not restart the engine before carrying out the necessary repairs (Fig. 20).</li> <li>- Do not tilt the mower when starting; the blade could cause injuries.</li> <li>- Never stand in front of the mower when the engine is running.</li> <li>- Stop the engine when crossing paths, drives and when transporting the lawnmower to and from the area to be mowed.</li> <li>- Stop the motor and disconnect the plug from the mains both before removing the bag, before cleaning the hole where the grass comes out and if the cable is damaged during use.</li> <li>- We recommended that you use extension cables in neoprene or, in any case, those having double insulation, with safety plugs for outdoor use. Check the plugs and extension cable before each use and replace them immediately if damaged. The electrical plugs must be watertight (Fig. 21).</li> <li>- The electrical connection cable must be situated in such a way as to prevent people or vehicles from damaging it, which is a safety risk for them and you.</li> <li>- Always maintain a secure footing on slopes (Fig. 23).</li> <li>- Exercise extreme caution when changing direction on slopes and when transporting the lawnmower to and from the area to be mowed.</li> <li>- Ensure that only replacement cutting means of the right type are used (Fig. 24).</li> <li>- Exercise extreme caution when reversing or pulling the lawnmower towards you.</li> <li>- Not to touch the blades before the machine is disconnected from the supply and the blades have come to a complete stop (Fig. 22).</li> </ul>	<p><b>⚠ NORMES DE SECURITE</b></p> <ul style="list-style-type: none"> <li>- Ne pas utiliser la tondeuse dans l'herbe humide ou sur d'autres surfaces glissantes. Tenir fermement les poignées (Fig. 17). Toujours marcher, ne jamais courir.</li> <li>- Ne jamais tondre dans le sens de la pente mais toujours en travers de la pente. Ne pas tondre les pentes très raides (Fig. 18).</li> <li>- Tondre uniquement à la lumière du jour ou avec un éclairage artificiel convenable.</li> <li>- S'assurer que le déflecteur-écran protecteur est bien en position (Fig. 19).</li> <li>- Arrêter le moteur après avoir heurté un objet et débrancher le fil de la bougie avant d'inspecter soigneusement la tondeuse pour déceler les dommages éventuels. Réparer tout dommage avant de redémarrer la tondeuse (Fig. 20).</li> <li>- Ne pas incliner la tondeuse au démarrage: la lame exposée pourrait causer des dommages.</li> <li>- Ne pas se placer devant la tondeuse lorsque le moteur tourne.</li> <li>- Arrêter le moteur avant de traverser un sentier ou une allée ou en transportant la tondeuse d'une zone de taillage à l'autre.</li> <li>- Couper le moteur et débrancher la tondeuse avant d'ôter le sac pour nettoyer l'orifice d'évacuation de l'herbe et si le câble a été endommagé durant l'utilisation.</li> <li>- Nos vous recommandons d'utiliser des prolongateurs au néoprène ou en tout cas doublement isolés, avec des fiches de sécurité prévues pour travailler en plein air. Contrôler les fiches et la rallonge avant de mettre la tondeuse en marche et les remplacer s'ils sont endommagés. Les fiches de raccordement doivent être étanches (Fig. 21).</li> <li>- Le câble de raccordement électrique doit être installé de manière à éviter que des personnes ou des véhicules ne puissent le détériorer et compromettre ainsi votre indemnité et la leur.</li> <li>- Toujours garder une position stable sur les pentes (Fig. 23).</li> <li>- Faire très attention lors des changements de direction sur les pentes et lors du transport de la tondeuse d'une zone de taillage à l'autre.</li> <li>- S'assurer que soient utilisés seulement dispositifs de taillage originaux (Fig. 24).</li> <li>- Changer de direction ou tirer la tondeuse vers soi avec précaution.</li> <li>- Ne pas toucher les lames avant de débrancher la tondeuse et avant qu'elles ne soient à l'arrêt complet (Fig. 22).</li> </ul>

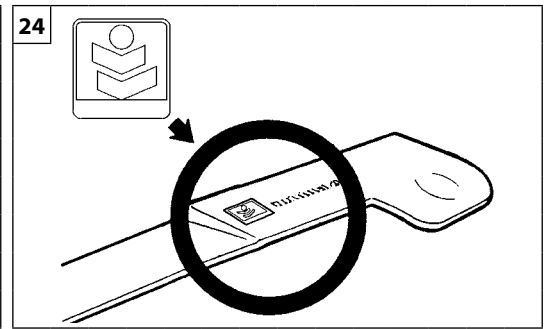
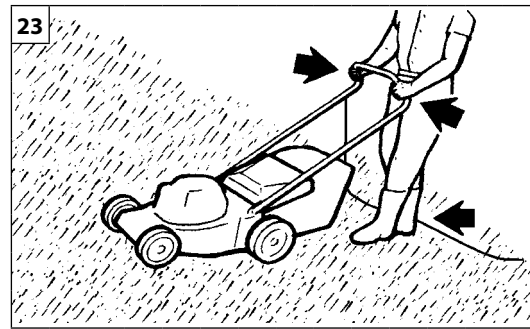
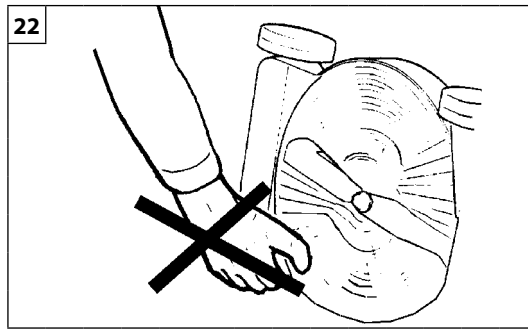
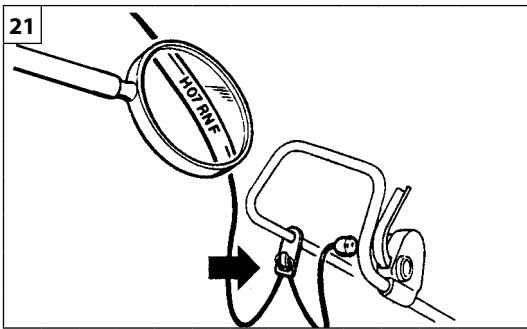

Deutsch

Español

Nederlands

## GEBRAUCH

## UTILIZACIÓN

## GEBRUIK

### ⚠ SICHERHEITSVORKERUNGEN

- Mähen Sie nicht in nassem oder schlüpfrigem Gelände; halten Sie den Griff fest und gehen Sie immer hinter dem Mäher (Abb. 17); auf keinen Fall rennen.
- An Hängen stets quer zum Hang mähen, nie auf- und abwärts. Keine zu steilen Hänge mähen (Abb. 18).
- Mähen Sie nur bei Tageslicht oder mit Hilfe einer starken künstlichen Lichtquelle.
- Vergewissern Sie sich, dass das hintere Prallblech immer korrekt montiert ist (Abb. 19).
- Wenn Sie auf einen Gegenstand fahren, stellen Sie den Motor ab und kontrollieren Sie, ob der Rasenmäher eventuell Schaden erlitten hat. Der Rasenmäher darf erst wieder gestartet werden, nachdem eventuelle Schäden behoben wurden (Abb. 20).
- Kippen Sie den Rasenmäher beim Anlassen nicht: das offenliegende Messer könnte Schäden verursachen.
- Stellen Sie sich nie vor den Rasenmäher wenn der Motor läuft.
- Stellen Sie den Motor ab, wenn Sie Fußwege, Straßen usw. überqueren oder wenn der Mäher von einer Rasenfläche zur anderen transportiert wird.
- Stellen Sie den Motor ab und ziehen Sie den Stecker heraus, bevor Sie den Auffangsack abnehmen oder den Grasauswurf reinigen oder falls sich das Kabel beim Einsatz beschädigen sollte.
- Es wird die Verwendung von Verlängerungskabeln mit Neoprenmantel oder Doppelisolation und Sicherheitssteckern für den Außenbetrieb empfohlen. Überprüfen Sie vor dem Gebrauch den Stecker sowie das Verlängerungskabel und tauschen Sie diese bei Beschädigung aus. Die Steckverbindungen müssen wasserdicht sein (Abb. 21).
- Das Verlängerungskabel muß so geführt werden, daß es weder von Personen, noch von Fahrzeugen beschädigt werden kann und so eine Gefahr für diese darstellt.
- Achten Sie darauf, an Hängen immer eine stabile Position einzunehmen (Abb. 23).
- Vorsicht beim Wenden an Hängen und beim Transport des Rasenmähers von einer Fläche zur anderen.
- Verwenden Sie ausschließlich Originalschneidwerkzeuge (Abb. 24).
- Vorsicht beim Wenden oder wenn Sie den Rasenmäher zu sich ziehen.
- Berühren Sie die Messer erst, nachdem Sie die Stromversorgung des Geräts unterbrochen haben und die Drehung der Messer vollständig gestoppt ist (Abb. 22).

### ⚠ NORMAS DE SEGURIDAD

- No utilizar el cortacésped con la hierba húmeda o sobre superficies resbaladizas. Sostener con fuerza la empuñadura (Fig. 17). Caminar, no correr.
- No cortar las terrazas u otras superficies inclinadas en el sentido de la pendiente, sino de través. No cortar en pendientes demasiado pronunciadas (Fig. 18).
- Cortar únicamente a la luz del día o con una fuerte iluminación artificial.
- Asegurarse de que el deflector posterior esté siempre en la posición correcta (Fig. 19).
- Si se choca contra un objeto, parar el motor y revisar atentamente si el cortacésped se ha dañado. En caso afirmativo, no ponerlo en marcha hasta que haya sido reparado (Fig. 20).
- No inclinar el cortacésped durante la puesta en marcha: la cuchilla expuesta puede causar daños.
- No ponerse nunca delante del cortacésped con el motor en marcha.
- Parar el motor antes de cruzar una acera, camino o similar, y cuando se transporte el cortacésped de un sector de corte a otro.
- Parar el motor y desconectar la clavija de la toma de corriente antes de sacar la bolsa, para limpiar el orificio de descarga del césped o si el cable se ha dañado durante el uso.
- Se recomienda utilizar cables de prolongación al neopreno o con doble aislamiento con clavijas de seguridad preparadas para uso externo. Antes de cada uso, examinar las clavijas de conexión y el cable; sustituirlos si están dañados. Las clavijas de conexión deben ser impermeables (Fig. 21).
- El cable de conexión eléctrica debe colocarse de modo que ni personas o vehículos puedan dañarlo, evitando así situaciones de peligro.
- En las pendientes se debe mantener siempre una posición estable (Fig. 23).
- Tener mucho cuidado al cambiar de dirección en una pendiente y cuando se transporte el cortacésped de un sector a otro.
- Utilizar solamente dispositivos de corte originales (Fig. 24).
- Tener mucho cuidado al invertir la dirección o al acercar el cortacésped al propio cuerpo.
- No tocar las cuchillas antes de que se detengan por completo ni antes de desconectar la máquina de la alimentación (Fig. 22).

### ⚠ VEILIGHEIDSVOORSCHRIFTEN

- De grasmaaier nooit gebruiken op nat gras of andere glibberige oppervlaktes; de handgreep stevig vasthouden (Fig. 17); altijd lopen, nooit rennen.
- Op aflopende hellingen maait men overdwars, nooit omhoog of recht omlaag; te steile hellingen niet maaien (Fig. 18).
- Alleen bij daglicht of met sterke kunstverlichting maaien.
- Zich ervan overtuigen, dat het ventilatieplaatje achter op de juiste plaats zit (Fig. 19).
- Als men op een voorwerp stoot, de motor stoppen en de schade aan de grasmaaier goed controleren; niet opnieuw starten zonder eventuele schade te hebben gerepareerd (Fig. 20).
- De maaimachine niet kantelen bij het starten: het onafgedekte mes zou schade kunnen veroorzaken.
- Nooit voor de grasmaaier gaan staan, terwijl de motor loopt.
- Stop de motor bij het oversteken van paden, oprijlanen e.d. en als u de grasmaaier naar een ander terrein verplaatst.
- Stop de motor en haal de stecker uit het stopcontact voordat u de graszak weghaalt, wanneer u de afvoeropening van het gras schoonmaakt en als de kabel tijdens het gebruik beschadigd raakt.
- Men raadt het gebruik van verlengsnoeren van neopreen aan of in ieder geval dubbelgeïsoleerd met veiligheidsstekkers voor buitengebruik. Bekijk de stekkers en de verlengkabel telkens voor het gebruik, en vervang hen als ze beschadigd zijn. De stekkers moeten waterdicht zijn (Fig. 21).
- Het elektrische verlengsnoer moet jó liggen, dat vermeden wordt, dat personen of voertuigen het kunnen beschadigen en zo zichzelf en u in gevaar brengen.
- Behoud op hellingen altijd een evenwichtige positie (Fig. 23).
- Wees voorzichtig als u op een helling van richting verandert en als u de grasmaaier naar een ander terrein verplaatst.
- Verzeker u ervan dat hierbij alleen originele snijsystemen zijn gebruikt (Fig. 24).
- Wees altijd bijzonder voorzichtig bij het omkeren van de werkriching, of wanneer u de grasmaaier naar u toe trekt.
- Raak de messen niet aan voordat u de machine afkoppelt van de voeding en voordat de messen helemaal tot stilstand gekomen zijn (Fig. 22).

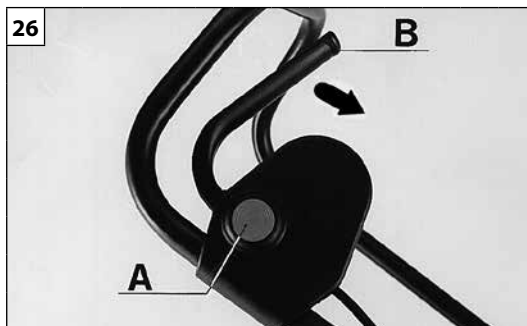
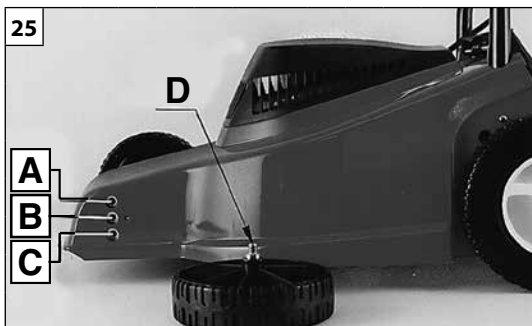

Italiano	English	Français
<p align="center"><b>UTILIZZO - ARRESTO MOTORE</b></p>	<p align="center"><b>USE - STOPPING ENGINE</b></p>	<p align="center"><b>UTILISATION - ARRET MOTEUR</b></p>
<p><b>UTILIZZO</b></p> <p><b>REGOLAZIONE ALTEZZA TAGLIO</b></p> <p><b>⚠ SOLO CON MOTORE FERMO E PRESA DI CORRENTE DISINSERITA.</b></p> <p>Per variare l'altezza di taglio svitare le ruote e riavviarle tramite i perni filettati (D) del copri ruota in una delle tre posizioni (Fig. 25).  <b>35: A = 20 mm, B = 36 mm, C = 52 mm.</b>  <b>40: A = 28 mm, B = 44 mm, C = 60 mm.</b></p> <p><b>ARRESTO MOTORE</b>  Rilasciare la leva (B) (Fig. 26).</p> <p><b>⚠ ATTENZIONE: Dopo aver tolto la spina o aver rilasciato la leva (B) il motore elettrico e la lama continuano a girare per circa 3 secondi.</b></p> <p><b>⚠ ATTENZIONE – Verificare, prima di ogni utilizzo, che il rilascio della leva motore provochi l'arresto del motore in pochi secondi. Fare verificare il corretto tempo di arresto della lama periodicamente da un Centro Assistenza Autorizzato.</b></p>	<p><b>USE CUTTING</b></p> <p><b>ADJUSTING THE CUTTING HEIGHT</b></p> <p><b>⚠ DO THIS ONLY WITH THE MOTOR OFF AND THE MACHINE DISCONNECTED FROM THE ELECTRICAL SUPPLY.</b></p> <p>Adjust the cutting height by unscrewing the wheels and retightening the wheel cover threaded spindles (D) in one of these three positions (Fig. 25):  <b>35: A = 20 mm, B = 36 mm, C = 52 mm.</b>  <b>40: A = 28 mm, B = 44 mm, C = 60 mm.</b></p> <p><b>ENGINE STOPPING</b>  Release the lever (B) (Fig. 26).</p> <p><b>⚠ WARNING: when the plug is removed or the lever released (B), the electric motor and the blade continue to turn for about 3 seconds.</b></p> <p><b>⚠ WARNING – Before using the machine, always make sure that the motor stops within a few seconds of the motor lever being released. Have the blade stoppage time periodically tested by an Authorised Service Centre.</b></p>	<p><b>TONTE</b></p> <p><b>RÉGLAGE DE LA HAUTEUR DE COUPE</b></p> <p><b>⚠ UNIQUEMENT MOTEUR ARRETE ET PRISE DE COURANT DEBRANCHEE.</b></p> <p>Pour varier la hauteur de coupe, dévissez les roues et revissez-les, au moyen des axes filetés (D) du couvercle, dans l'une des trois positions (Fig. 25):  <b>35: A = 20 mm, B = 36 mm, C = 52 mm.</b>  <b>40: A = 28 mm, B = 44 mm, C = 60 mm.</b></p> <p><b>ARRET MOTEUR</b>  Lâchez le levier (B) (Fig. 26).</p> <p><b>⚠ ATTENTION: après avoir enlevé la prise ou lâché le levier (B), le moteur électrique et la lame continuent à tourner pendant environ 3 secondes.</b></p> <p><b>⚠ ATTENTION – Avant d'utiliser la tondeuse, s'assurer que le moteur s'arrête immédiatement après avoir relâché le levier. Faire contrôler régulièrement si la lame s'arrête en un temps correct auprès d'un Centre d'Assistance Agréé.</b></p>



40

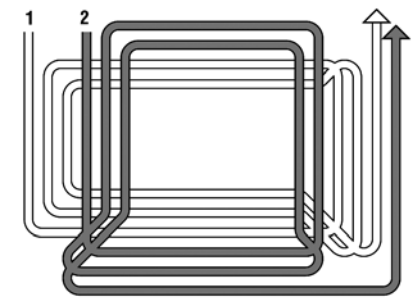

Deutsch

Español

Nederlands

**GEBRAUCH - MOTOR ABSTELLEN****UTILIZACION - PARADA MOTOR****GEBRUIK - STOPPEN MOTOR****DER SCHNEIDVORGANG****EINSTELLUG DER SCHNITTHÖHE**

**⚠ NUR BEI STEHENDEM MOTOR.**

Um die Schnitthöhe zu verändern werden die Räder mit Hilfe der Gewindebolzen (D) der Radverkleidung in einer der drei Positionen eingestellt (Abb. 25):

**35: A = 20 mm, B = 36 mm, C = 52 mm.**

**40: A = 28 mm, B = 44 mm, C = 60 mm.**

**MOTOR ABSTELLEN**

Den Hebel (B) (Abb. 26) loslassen.

**⚠ ACHTUNG: nach Ziehn des Steckers oder Loslassen des Hebels (B) laufen der Elektromotor und das Messer für ca. 3 Sekunden weiter.**

**⚠ ACHTUNG – Stellen Sie vor jedem Einsatz sicher, dass der Motor bei Loslassen des Motorhebels in wenigen Sekunden stoppt. Lassen Sie die vorschriftsmäßige Auslaufzeit des Messers regelmäßig durch eine Autorisierte Servicestelle überprüfen.**

**UTILIZACION****REGULACION DE LA ALTURA DE CORTE**

**⚠ SOLO CON EL MOTOR PARADO Y LA TOMA DE CORRIENTE DESENCHUFADA.**

Para variar la altura de corte desenroscar las ruedas y volver a enroscarlas mediante los pernos de rosca (D) de los cubre-rueda en una de las tres posiciones (Fig. 25):

**35: A = 20 mm, B = 36 mm, C = 52 mm.**

**40: A = 28 mm, B = 44 mm, C = 60 mm.**

**PARADA MOTOR**

Suelte la palanca (B) (Fig. 26).

**⚠ ATENCION: después de haber quitando la clavija o haber soltado la palanca (B) el motor eléctrico y la hoja continúan girando durante unos 3 segundos.**

**⚠ ATENCIÓN – Antes de cada uso, comprobar que, al soltar la palanca del motor, éste se pare en pocos segundos. Hacer controlar el tiempo de parada de la cuchilla periódicamente en un centro de asistencia autorizado.**

**MAAIEN MET DE GRASMAAIER****SNIJHOOGTE REGELEN**

**⚠ ALLEEN MET STILSTAANDE MOTOR EN UITGESCHAKELD STOPCONTACT.**

Om de snijhoogte te veranderen de wielen losschroeven en weer opschroeven met behulp van de assen met schroefdraad (D) van de wielbeschermers op één der drie hoogtes (Fig. 25):

**35: A = 20 mm, B = 36 mm, C = 52 mm.**

**40: A = 26 mm, B = 44 mm, C = 60 mm.**

**STOPPEN MOTOR**

Hendel (B) (Fig. 26) loslaten.

**⚠ LET OP: na de stekker uit het stopcontact te hebben gehaald of hendel (B) losgelaten te hebben blijven de elektrische motor en het snijblad nog ongeveer 3 seconden draaien.**

**⚠ OPGELET – Voor elk gebruik moet u nagaan dat de motor na enkele seconden stopt wanneer u de motorhendel loslaat. Laat geregeld de stoptijd van het mes controleren door een erkende hersteller.**

Italiano	English	Français
UTILIZZO	USE	UTILISATION
<p><b>⚠ ATTENZIONE:</b></p> <ul style="list-style-type: none"> <li>- <b>Non usare il rasaerba se le maglie del sacco raccoglierba sono rotte o intasate di erba.</b></li> <li>- <b>Arrestare sempre il motore prima di togliere il sacco raccoglierba.</b></li> </ul> <p><b>NOTA</b></p> <ul style="list-style-type: none"> <li>- Se l'altezza dell'erba da falciare é eccessiva, effettuare due passaggi: il primo all'altezza massima, il secondo all'altezza desiderata.</li> <li>- Falciare il prato a "chiocciola" dall'esterno verso l'interno (Fig. 40, pag. 25).</li> </ul> <p><b>USI PROIBITI</b></p> <ul style="list-style-type: none"> <li>- Il rasaerba deve essere utilizzato solamente per il taglio di superfici erbose in giardini o parchi.</li> <li>- Il rasaerba <b>non</b> deve essere utilizzato per il taglio di altri materiali, in particolare per materiali che si trovano al di sopra del livello del terreno, per i quali sia necessario sollevare il rasaerba stesso.</li> <li>- Il rasaerba non deve essere utilizzato per tritare rami, o materiali più consistenti dell'erba.</li> <li>- Il rasaerba non deve essere utilizzato per aspirare o raccogliere dal terreno materiali consistenti, polverosi, rifiuti di ogni genere, sabbia o ghiaia.</li> <li>- Il rasaerba non deve essere utilizzato per spianare rilievi o asperità del terreno; la lama non deve mai toccare il terreno stesso.</li> <li>- Il rasaerba non deve essere utilizzato per trasportare, spingere o trainare altri oggetti, carrelli o simili.</li> <li>- È proibito applicare alla presa di forza del rasearba utensili o applicazioni che non siano quelli indicati dal costruttore.</li> </ul>	<p><b>⚠ WARNING:</b></p> <ul style="list-style-type: none"> <li>- <b>Do not use the mower if the bag is worn or clogged with grass.</b></li> <li>- <b>Stop the engine before taking the grass bag out.</b></li> </ul> <p><b>NOTE</b></p> <ul style="list-style-type: none"> <li>- If the grass is too high make two cuts: the first one at maximum height; the second at the desired height.</li> <li>- Mow the lawn in a spiral from the edge to the centre (Fig. 40, pag. 25).</li> </ul> <p><b>PROHIBITED USES</b></p> <ul style="list-style-type: none"> <li>- The lawnmower must only be used for cutting grassy areas in gardens or parks.</li> <li>- The lawnmower must <b>not</b> be used for cutting other materials, particularly materials above ground level that require the lawnmower to be raised above the ground.</li> <li>- The lawnmower must not be used to shred branches, nor materials thicker than grass.</li> <li>- The lawnmower must not be used to vacuum or collect dense material, dust, refuse of any kind, sand or gravel from the ground.</li> <li>- The lawnmower must not be used to flatten uneven or bumpy terrain; the blade must never come into contact with the ground.</li> <li>- The lawnmower must never be used to transport, push or tow trailers or other similar objects.</li> <li>- It is prohibited to fit implements or accessories other than those supplied by the manufacturer.</li> </ul>	<p><b>⚠ ATTENTION:</b></p> <ul style="list-style-type: none"> <li>- <b>Ne pas faire fonctionner la tondeuse si le sac est usé ou endommagé.</b></li> <li>- <b>Toujours arrêter le moteur avant d'enlever le sac à herbe.</b></li> </ul> <p><b>NOTE</b></p> <ul style="list-style-type: none"> <li>- Si la hauteur de l'herbe est excessive, effectuer deux tontes successives: la première à la hauteur de coupe MAX, la seconde à la hauteur souhaitée.</li> <li>- Tondez votre gazon en "escargot", de l'extérieur vers l'intérieur (Fig. 40, pag. 25).</li> </ul> <p><b>OPÉRATIONS INTERDITES</b></p> <ul style="list-style-type: none"> <li>- La tondeuse doit être utilisée exclusivement pour tondre des pelouses dans des jardins ou des parcs.</li> <li>- La tondeuse <b>ne</b> doit pas être utilisée pour d'autres matériaux, surtout si ces matériaux se trouvent au-dessus du niveau du terrain, ce qui nécessiterait de soulever la tondeuse.</li> <li>- La tondeuse n'est pas conçue pour hacher des branches ou des matériaux plus gros que l'herbe.</li> <li>- Ne pas utiliser la tondeuse pour aspirer ou ramasser des matériaux ou des objets volumineux (déchets, sable ou gravier).</li> <li>- La tondeuse n'est pas conçue pour niveler des reliefs ou des aspérités du terrain ; la lame ne doit jamais toucher le terrain.</li> <li>- Ne pas utiliser la tondeuse pour transporter, pousser ou tracter d'autres objets (tels que des chariots).</li> <li>- Il est interdit de monter des outils ou des applications sur la prise de force de la tondeuse autres que ceux recommandés par le constructeur.</li> </ul>

Deutsch	Español	Nederlands
GEBRAUCH	UTILIZACION	GEBRUIK
<p><b>⚠ ACHTUNG:</b></p> <ul style="list-style-type: none"> <li>- <b>Benutzen Sie den Mähernicht, wenn der Grasfangsack kaputt oder mit Gras verstopft ist.</b></li> <li>- <b>Stoppen Sie den Motor, bevor Sie den Grasbehälter abnehmen.</b></li> </ul> <p><b>ANMERKUNG</b></p> <ul style="list-style-type: none"> <li>- Falls das Gras zu hoch ist, machen Sie 2 Schnitte: den ersten bei einer max. Höhe von 75 mm, den zweiten bei der gewünschten Höhe.</li> <li>- Mähen Sie den Rasen Kreisförmig von Außen nach innen (Abb. 40, seite 25).</li> </ul> <p><b>UNZULÄSSIGE VERWENDUNG</b></p> <ul style="list-style-type: none"> <li>- Der Rasenmäher darf ausschließlich zum Schnitt von Rasenflächen in Gärten oder Parkanlagen verwendet werden.</li> <li>- Der Rasenmäher darf <b>nicht</b> zum Schneiden anderen Materials verwendet werden, besonders nicht von Schnittgut über Bodenhöhe, wozu das Anheben des Rasenmähers erforderlich wäre.</li> <li>- Der Rasenmäher darf nicht zum Zerkleinern von Ästen oder stärkerem Material als Gras eingesetzt werden.</li> <li>- Der Rasenmäher darf nicht zum Saugen bzw. Aufnehmen von festem, staubigem Material, Abfällen, Sand oder Kies verwendet werden.</li> <li>- Der Rasenmäher darf nicht zum Planieren von Bodenvorsprüngen oder -unebenheiten verwendet werden; das Messer darf den Boden niemals berühren.</li> <li>- Der Rasenmäher darf nicht zum Befördern, Anschieben oder Abschleppen anderer Gegenstände wie Anhänger o.dgl. verwendet werden.</li> <li>- An den Abtrieb des Rasenmähers dürfen ausschließlich die Werkzeuge bzw. Geräte lt. Herstellerspezifikation angebaut werden.</li> </ul>	<p><b>⚠ ATENCIÓN:</b></p> <ul style="list-style-type: none"> <li>- <b>No usar el cortacésped con la bolsa del recogedor rota u obstruida.</b></li> <li>- <b>Parar siempre el motor para sacar el recogedor.</b></li> </ul> <p><b>NOTA</b></p> <ul style="list-style-type: none"> <li>- Si el césped está muy alto efectúe dos pasada, la primera a la altura máxima, y la segunda a la altura deseada.</li> <li>- Segar el prado a "ceracol", desde el exterior hacia el interior (Fig. 40, pag. 25).</li> </ul> <p><b>USOS NO PERMITIDOS</b></p> <ul style="list-style-type: none"> <li>- El cortacésped se debe utilizar solamente para cortar hierba en jardines y parques.</li> <li>- El cortacésped <b>no</b> se debe utilizar para cortar otros materiales, sobre todo si se encuentran por encima del nivel del suelo, para lo cual sería necesario levantar la máquina.</li> <li>- El cortacésped no se debe utilizar para triturar ramas o materiales más consistentes que el césped.</li> <li>- El cortacésped no se debe utilizar para aspirar o recoger del suelo materiales consistentes o polvorosos, desechos de cualquier tipo, arena o grava.</li> <li>- El cortacésped no se debe utilizar para allanar salientes o asperezas del terreno, la cuchilla no debe tocar nunca el suelo.</li> <li>- El cortacésped no se debe utilizar para transportar, empujar o remolcar otros objetos, por ejemplo un carro.</li> <li>- No aplicar a la toma de fuerza del cortacésped herramientas o dispositivos que no estén indicados por el fabricante.</li> </ul>	<p><b>⚠ LET OP:</b></p> <ul style="list-style-type: none"> <li>- <b>Gebruik de maaier niet met een gemonteerde grasvanger die versleten is of volledig met gras is gevuld.</b></li> <li>- <b>Stop de motor voor het verwijderen van de grasvanger.</b></li> </ul> <p><b>NOOT</b></p> <ul style="list-style-type: none"> <li>- Als het gras heel hoog is, maai dan in twee fasen: eerst in de MAX hoogte en daarna in de gewenste hoogtepositie.</li> <li>- Het grasveld als een spiraal van de rand naar het centrum tos maaien (Fig. 40, pag. 25).</li> </ul> <p><b>NIET-TOELATEN GEBRUIK</b></p> <ul style="list-style-type: none"> <li>- De grasmaaier mag alleen gebruikt worden om gras te maaien in tuinen of parken.</li> <li>- De grasmaaier mag <b>niet</b> gebruikt worden om andere materialen te maaien, vooral materialen die boven het niveau van het terrein uitsteken en waarvoor de grasmaaier zelf opgetild zou moeten worden.</li> <li>- De grasmaaier mag niet gebruikt worden om takken of compacter materiaal dan gras te vermalen.</li> <li>- De grasmaaier mag niet gebruikt worden om compact of stoffig materiaal, afval van allerlei aard, zand of grind op te zuigen of op te rapen.</li> <li>- De grasmaaier mag niet gebruikt worden om bulten of uitsteeksels in het terrein te effenen; het mes mag de grond nooit raken.</li> <li>- De grasmaaier mag niet gebruikt worden om andere voorwerpen, karretjes en dergelijke te vervoeren, te duwen of te trekken.</li> <li>- Het is verboden op de aftakas van de grasmaaier gereedschap of toepassingen aan te sluiten die niet opgegeven zijn door de fabrikant.</li> </ul>

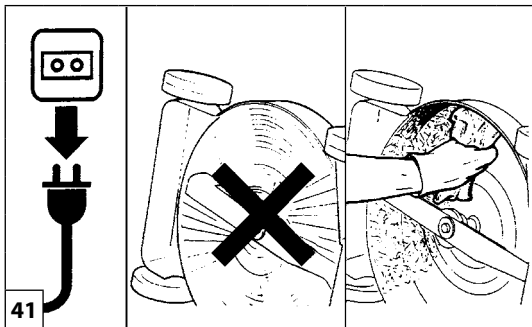



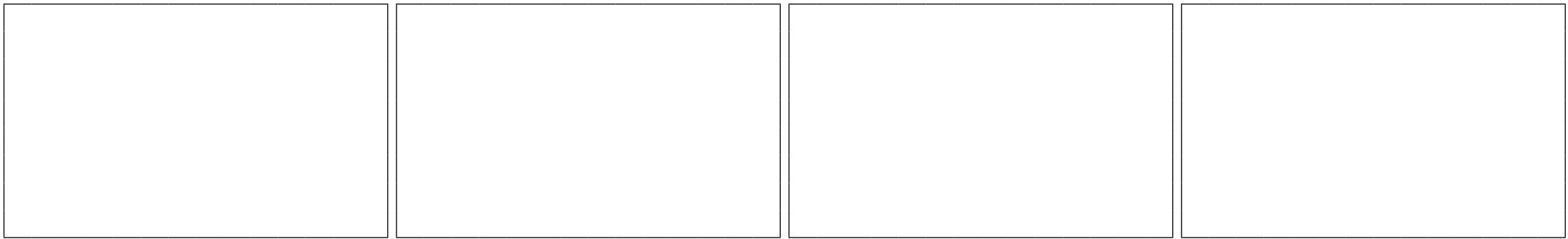











Italiano	English	Français
<p align="center"><b>TRASPORTO - RIMESSAGGIO</b></p>	<p align="center"><b>TRANSPORTATION - STORAGE</b></p>	<p align="center"><b>TRANSPORT - REMISAGE</b></p>
<p><b>⚠ Prima di effettuare qualsiasi pulizia o riparazione, fermare il motore e staccare la spina della presa di corrente (Fig. 41).</b></p> <p><b>TRASPORTO - RIMESSAGGIO</b></p> <ul style="list-style-type: none"> <li>- Per facilitare trasporto e rimessaggio, il manubrio può essere piegato: svitare i pomelli ed abbassare la parte superiore del manubrio.</li> <li><b>NOTA:</b> prestare attenzione ad evitare pizzicamenti o stiramenti del cavo elettrico.</li> <li>- Togliere il sacco raccogliherba.</li> <li>- Trasportare il rasaerba a motore spento.</li> </ul> <p><b>⚠ ATTENZIONE – Per il trasporto del rasaerba su veicolo accertarsi del corretto e robusto fissaggio sul veicolo tramite cinghie. Il rasaerba va trasportato in posizione orizzontale, assicurandosi inoltre che non vengano violate le vigenti norme di trasporto per tali macchine.</b></p> <p><b>RIMESSAGGIO</b></p> <p><b>⚠ Dopo ogni utilizzo della macchina, pulire la parte inferiore evitando, assolutamente, l'impiego di getti d'acqua.</b></p> <ul style="list-style-type: none"> <li>- Controllare il buon stato della macchina.</li> <li>- Controllare che tutti i bulloni ed i dadi siano ben serrati.</li> <li>- Applicare grasso od olio motore alle parti soggette a ruggine.</li> <li>- Mettere il rasaerba in un luogo asciutto, possibilmente con fondo di cemento. Per proteggerlo dall'umidità, potete metterlo su delle assi o su una lamiera.</li> <li>- Le procedure di messa in servizio dopo un rimessaggio invernale sono le stesse che si effettuano durante l'avvio normale della macchina (pag.20).</li> </ul>	<p><b>⚠ Before cleaning or carrying out any repairs, stop the motor and disconnect the plug from the mains (Fig. 41).</b></p> <p><b>TRANSPORTATION - STORAGE</b></p> <ul style="list-style-type: none"> <li>- To facilitate transport and storage, the handle can be folded: release knob and fold the upper handle.</li> <li><b>NOTE:</b> be careful to prevent pinching or stretching of the electric cables.</li> <li>- Remove the grass catcher.</li> <li>- Only transport the lawnmower with the engine switched off.</li> </ul> <p><b>⚠ WARNING - When transporting the lawnmower on a vehicle, ensure that it is firmly and securely fastened using straps or belts. The lawnmower must be transported in the horizontal position, also ensuring compliance with applicable transport regulations for such machines.</b></p> <p><b>STORAGE</b></p> <p><b>⚠ Clean the bottom part of the machine after each use, but never do so using jets of water.</b></p> <ul style="list-style-type: none"> <li>- Check the good condition of the mower.</li> <li>- Keep all nuts, screws and bolts tight.</li> <li>- Put some grease or oil on parts subject to rust.</li> <li>- Store the mower in a dry place, possibly on a cement floor; protect against humidity by putting under it some boards or a plate.</li> <li>- The procedures for returning the machine to service following winter storage are the same as for starting up during everyday use (page 20).</li> </ul>	<p><b>⚠ Arrêtez le moteur et enlevez la fiche de la prise de courant avant d'enlever le sac et quand vous nettoyez le trou d'ou sort l'herbe (Fig. 41).</b></p> <p><b>TRANSPORT - REMISAGE</b></p> <ul style="list-style-type: none"> <li>- Pour faciliter le transport et le remisage, le guidon peut être replié: dévisser les écrous et rabattre l'ensemble.</li> <li><b>NOTE:</b> faire attention à éviter pincées et étirements du câble électrique.</li> <li>- Déposer le panier de ramassage.</li> <li>- Transporter la tondeuse avec le moteur éteint.</li> </ul> <p><b>⚠ ATTENTION – Pour transporter la tondeuse sur un véhicule, s'assurer qu'elle y est fixée correctement à l'aide de sangles. Transporter la tondeuse en position horizontale et s'assurer également que les consignes pour le transport de ce genre de machines ont été respectées.</b></p> <p><b>REMISAGE</b></p> <p><b>⚠ Après avoir utilisé la machine, nettoyez chaque fois la partie du dessous en évitant rigoreusement les jets d'eau.</b></p> <ul style="list-style-type: none"> <li>- Vérifier le bon état de la machine.</li> <li>- Vérifier le bon serrage de tous les boulons et écrous.</li> <li>- Enduire de graisse ou d'huile moteur les pièces susceptibles de rouiller.</li> <li>- Remiser la tondeuse dans un local sec (de préférence sur un sol cimenté). Pour la protéger de l'humidité, placer votre machine sur des planches, ou une tôle.</li> <li>- Les procédures de mise en service après un remisage hivernal sont les mêmes que pour le démarrage normal de la machine (page 20).</li> </ul>



Deutsch	Español	Nederlands
<b>TRANSPORT - LAGERUNG</b>	<b>TRANSPORTE - ALMACENAMIENTO</b>	<b>TRANSPORT - OPSLAG</b>
<p><b>⚠</b> <b>Bevor Sie den Mäher verlassen, stellen Sie den Motor ab und überseugen Sie sich, daß alle rotierenden Teile still stehen (Abb. 41).</b></p> <p><b>TRANSPORT - LAGERUNG</b></p> <ul style="list-style-type: none"><li>- Um den Transport und Lagerung zu vereinfachen, kann der Griffholm zu sammengeklappt werden: I,sen Sie den Knopf und klappen Sie den oberen Griffholm ein Anmerkung: Verfahren Sie vorsichtig, um ein Knicken oder Dehnen der Kabel zu vermeiden.</li><li><b>ANMERKUNG:</b> Verfahren Sie vorsichtig, um ein Knicken oder Dehnen der elektrisch Kabel zu vermeiden.</li><li>- Entfernen Sie den Grasfangbehälter.</li><li>- Befördern Sie den Rasenmäher bei abgestelltem Motor.</li></ul> <p><b>⚠</b> <b>ACHTUNG – Zum Transport auf Fahrzeugen muss der Rasenmäher mittels Riemen sicher am Fahrzeug befestigt sein. Der Rasenmäher ist waagrecht und gemäß den Transportvorschriften für diese Geräte zu befördern.</b></p> <p><b>LAGERUNG</b></p> <p><b>⚠</b> <b>Nach jedem Benutzendes Mähers den unteren Teil reinigen. Dabei unter keinen Umständen einen Wasserstrahl benutzen.</b></p> <ul style="list-style-type: none"><li>- Prüfen Sie den Zustand des Mähers.</li><li>- Überprüfen Sie alle Muttern, Schrauben und Bolzen auf festen Sitz.</li><li>- Geben Sie Fett oder Öl auf Teile, die rosten könnten.</li><li>- Lagern Sie den Mäher an einem trockenen Ort, möglichst mit Zementboden; schützen Sie ihn gegen Feuchtigkeit, indem Sie Bretter oder eine Platte darunterlegen.</li><li>- Gehen Sie zur Inbetriebnahme des Geräts nach der Winterpause wie beim normalen Anlassen vor (S. 20).</li></ul>	<p><b>⚠</b> <b>Antes de efectuar cualquier tipo de limpieza o de reparación, detener el motor y desenchufar el toma corriente de la red eléctrica (Fig. 41).</b></p> <p><b>TRANSPORTE - ALMACENAMIENTO</b></p> <ul style="list-style-type: none"><li>- Para facilitar su manejo y transporte el manillar puede ser plegado: aflojar los pomos y la parte superior del manillar.</li><li><b>NOTA:</b> prestar atención a no estirar y/o apretar el cable eléctrico.</li><li>- Sacar el recogedor.</li><li>- Transportar el cortacésped con el motor apagado.</li></ul> <p><b>⚠</b> <b>ATENCIÓN – Para transportar el cortacésped en un vehículo, sujetarlo firmemente con correas. El cortacésped se debe transportar en posición horizontal, respetando todas las normas vigentes para el transporte de estas máquinas.</b></p> <p><b>ALMACENAJE</b></p> <p><b>⚠</b> <b>Después de utilizar la máquina, limpie la parte inferior sin utilizar en absoluto chorros de agua.</b></p> <ul style="list-style-type: none"><li>- Revisar el buen estado de la máquina.</li><li>- Revisar que todos los tornillos y tuercas están bien apretados.</li><li>- Aplicar grasa o aceite a las piezas que se puedan oxidar.</li><li>- Guardar la máquina en un lugar seco, si puede ser con el suelo de cemento. Para protegerlo de la humedad colocar sobre una madera y cubrir con una lona.</li><li>- Las operaciones para utilizar el aparato después de la inactividad invernal son iguales a las que se realizan para la puesta en marcha normal (pág. 20).</li></ul>	<p><b>⚠</b> <b>Voor iedere schoonmaakbeurt of reparatie de motor afzetten en de stekker uit het stopcontact halen (Fig. 41).</b></p> <p><b>TRANSPORT - OPSLAG</b></p> <ul style="list-style-type: none"><li>- Om transport en opslag te vergemakkelijken kan de duwboom klappen, draai de knop los en scharnier de duwboom over de motor heen.</li><li><b>NOOT:</b> Wees voorzichtig met de elektrisch kabelbediening. Zorg ervoor dat deze niet knikt of te veel trekbelasting krijgt.</li><li>- Verwijder de grasvanger.</li><li>- Vervoer de grasmaaier met uitgeschakelde motor.</li></ul> <p><b>⚠</b> <b>OPGELET– Alvorens de grasmaaier in een voertuig te vervoeren, moet u nagaan of deze correct en stevig met riemen is vastgemaakt aan het voertuig. De grasmaaier moet horizontaal worden vervoerd; u moet tevens nagaan of de geldende normen voor het vervoer van dergelijke machines worden nageleefd.</b></p> <p><b>OPSLAG</b></p> <p><b>⚠</b> <b>Na ieder gebruik van de machine het ondergedeelte schoonmaken, absoluut zonder waterstralen te gebruiken.</b></p> <ul style="list-style-type: none"><li>- Controleer of de grasmaaier zich in goede staat bevindt.</li><li>- Bewaar alle moeren, schroeven en bouten zorgvuldig.</li><li>- Doe een beetje vet of olie op onderdelen die kunnen roesten.</li><li>- Zorg dat de motor wordt opgeslagen in een droge ruimte, indien mogelijk op een betonvloer: bescherm de machine tegen vocht door onder de machine een houten plaat te leggen.</li><li>- Na de winterstalling zijn de startprocedures dezelfde als bij de normale start van de machine (pag.20).</li></ul>

Italiano	English	Français
<p style="text-align: center;"><b>MANUTENZIONE</b></p>	<p style="text-align: center;"><b>MAINTENANCE</b></p>	<p style="text-align: center;"><b>ENTRETIEN</b></p>
<p>Per un ottimale funzionamento del Vs. rasaerba nel tempo e per una migliore qualità del Vs. lavoro, seguite scrupolosamente i seguenti consigli per registrazioni ed operazioni di manutenzione.</p> <p><b>UTILIZZARE SOLTANTO PARTI DI RICAMBIO ORIGINALI</b></p> <p><b>⚠ Prima di effettuare qualsiasi pulizia o riparazione, fermare il motore e staccare la spina della presa di corrente.</b></p> <p><b>MANUTENZIONE DEL DISPOSITIVO DI TAGLIO</b></p> <p><b>MANUTENZIONE STRAORDINARIA</b> È opportuno, a fine stagione se con uso intenso, ogni due anni con uso normale provvedere ad un controllo generale da eseguirsi con un tecnico specializzato della rete di assistenza.</p> <p><b>⚠ ATTENZIONE! – Tutte le operazioni di manutenzione non riportate sul presente manuale devono essere effettuate da un’officina autorizzata.</b> Per garantire un costante e regolare funzionamento del rasaerba, ricordate che le eventuali sostituzioni delle parti di ricambio dovranno essere effettuate esclusivamente con <b>RICAMBI ORIGINALI</b>.</p> <p><b>⚠ Eventuali modifiche non autorizzate e/o l’uso di accessori non originali possono causare lesioni gravi o mortali all’operatore o a terzi.</b></p> <p><b>⚠ Maneggiare le lame sempre con molta cautela. Indossare sempre dei guanti protettivi.</b></p> <ul style="list-style-type: none"> <li>- Dopo ogni utilizzo della macchina, pulire la parte inferiore dai residui di erba.</li> <li>- Mantenere il tagliente della lama sempre ben affilato.</li> <li>- Una lama non affilata non Vi permetterà di ottenere un taglio di buona qualità.</li> </ul> <p><b>⚠ Una lama deformata o rovinata deve essere sostituita.</b></p>	<p>In order to achieve the best performance from your lawnmower in the years to come and at the same time to produce high quality work, read carefully the following advices for adjustments and maintenance.</p> <p><b>USE ONLY ORIGINAL PARTS</b></p> <p><b>⚠ Before cleaning or carrying out any repairs, stop the motor and disconnect the plug from the mains.</b></p> <p><b>MAINTENANCE OF THE CUTTING EQUIPMENT</b></p> <p><b>EXTRA MAINTANANCE ADVISABLE</b> It is advisable to inspect the machine by a specialized technician at an authorized service network at the end of season, if used intensively, and every two years if with normal use.</p> <p><b>⚠ WARNING! – Any maintenance operations not specifically dealt with in this manual must be carried out by an authorised service centre.</b> To ensure that your lawnmower continues to function correctly, use only <b>ORIGINAL REPLACEMENT PARTS</b>.</p> <p><b>⚠ Any unauthorized changes and/or use of non-original replacement parts may result in serious injury or death to the operator or third parties.</b></p> <p><b>⚠ Take care when handling the blade. Always wear protective gloves.</b></p> <ul style="list-style-type: none"> <li>- Clean mower thoroughly after each mowing.</li> <li>- Keep a sharp edge on the blade.</li> <li>- A blade without a sharp edge will not make a good cut.</li> </ul> <p><b>⚠ A worn or damaged blade can be dangerous: replace it.</b></p>	<p>La durée de vie de votre tondeuse ainsi que la qualité de votre travail dépendent en grande partie du respect des réglages et des règles d'entretien préconisée ci-dessous.</p> <p><b>N'UTILISER QUE DES PIÈCES D'ORIGINE</b></p> <p><b>⚠ Arrêtez le moteur et enlevez la fiche de la prise de courant avant d'enlever le sac et quand vous nettoyez le trou d'ou sort l'herbe.</b></p> <p><b>ENTRETIEN DU SYSTEME DE COUPE</b></p> <p><b>ENTRETIEN EXCEPTIONNEL</b> À la fin de la saison, si l'appareil a fait l'objet d'un usage intense, ou tous les deux ans en cas d'usage normal, faites contrôler l'appareil par un technicien spécialisé du réseau d'assistance.</p> <p><b>⚠ ATTENTION! – Les opérations de maintenance et d’entretien non reprises dans le présent manuel devront être effectuées par un agent agréé.</b> Pour assurer le fonctionnement de la tondeuse, remplacer les composants par des <b>PIÈCES ORIGINALES</b>.</p> <p><b>⚠ Toute modification non autorisée et/ou utilisation d'accessoires non originaux peut entraîner des blessures graves ou mortelles à l'opérateur ou à des tiers.</b></p> <p><b>⚠ Toujours manipuler les lames avec prudence. Porter des gants de protection épais.</b></p> <ul style="list-style-type: none"> <li>- Après chaque tonte, nettoyer la tondeuse de tous les débris qui y adhèrent.</li> <li>- Pour obtenir un travail de qualité, veiller à ce que les bords d'attaque de la lame soient toujours bien affûtés.</li> <li>- Une lame émoussée ne permet pas d'obtenir une coupe franche de l'herbe.</li> </ul> <p><b>⚠ Une lame déformée ou endommagée doit être remplacée.</b></p>

Deutsch	Español	Nederlands
<p style="text-align: center;"><b>WARTUNG</b></p>	<p style="text-align: center;"><b>MANTENIMIENTO</b></p>	<p style="text-align: center;"><b>ONDERHOUD</b></p>
<p>Sie haben ein Qualitätsprodukt erworben. Um in den kommenden Jahren an Ihrem Mäher Freude zu haben und immer eine optimale Leistungsausbeute zu erzielen, lesen Sie sorgfältig folgende Ratschläge für Einstellung und Instandhaltungsarbeiten.</p> <p><b>BENUTZEN SIE NUR ORIGINALTEILE</b></p> <p> <b>Bevor Sie den Mäher verlassen, stellen Sie den Motor ab und überzeugen Sie sich, daß alle rotierenden Teile still stehen.</b></p> <p><b>INSTANDHALTUNG DER SCHNEIDAUSRÜSTUNG</b></p> <p><b>AUSSERORDENTLICHE WARTUNG</b> Bei intensivem Gebrauch sollte am Ende der Saison bzw. bei normalem Gebrauch alle zwei Jahre eine Generalinspektion durch eine Fachkraft des Kundendienstnetzes ausgeführt werden.</p> <p> <b>ACHTUNG! – Alle in dieser Anleitung beschriebenen Wartungsarbeiten dürfen nur in einer autorisierten Fachwerkstatt durchgeführt werden.</b> Um einen langfristig einwandfreien Betrieb des Rasenmähers zu gewährleisten, dürfen Sie zum Austausch von Teilen ausschließlich <b>ORIGINAL-ERSATZTEILE</b> verwenden.</p> <p> <b>Nicht autorisierte Umrüstungen bzw. der Einsatz von nicht originale Zubehör können schwere oder sogar tödliche Unfälle des Anwenders oder von Drittpersonen verursachen.</b></p> <p> <b>Vorsicht beim Umgang mit dem Messer. Tragen Sie immer Schutzhandschuhe.</b></p> <ul style="list-style-type: none"> <li>- Reinigen Sie den Mäher gründlich nach jedem Mähen.</li> <li>- Achten Sie immer auf ein gut geschärftes Messer (Nachschleifen nur durch einen Fachbetrieb).</li> <li>- Ein gebrauchtes oder beschädigtes Messer kann gefährlich sein: Ersetzen Sie es.</li> </ul> <p> <b>Es stumpfes Messer macht keinen guten Schnitt. Benützen Sie nur Originalschneidwerkzeuge, da sonst der Hersteller für Unfälle, die durch das Messer verursacht sind, nicht haftet.</b></p>	<p>Para conseguir un optimo funcionamiento de su cortacésped, una mayor duración y una mejor calidad de trabajo, siga los consejos que seguidamente damos para el mantenimiento.</p> <p><b>UTILIZAR SOLO RECAMBIOS ORIGINALES</b></p> <p> <b>Antes de efectuar cualquier tipo de limpieza o de reparación, detener el motor y desenchufar el toma corriente de la red eléctrica.</b></p> <p><b>MANTENIMIENTO DEL DISPOSITIVO DE CORTE</b></p> <p><b>MANTENIMIENTO EXTRAORDINARIO</b> Se aconseja hacer revisar el equipo por un técnico especializado del servicio de asistencia, todos los años si el uso es intensivo o cada dos años si el uso es normal.</p> <p> <b>¡ATENCIÓN! - Todas las operaciones de mantenimiento no indicadas en este manual deben ser realizadas por un taller autorizado.</b> Para garantizar la duración y las prestaciones del cortacésped, es indispensable utilizar <b>RECAMBIOS ORIGINALES</b>.</p> <p> <b>Eventuales modificaciones no autorizadas y/o el uso de accesorios no originales pueden causar lesiones graves o mortales al operador o a terceros.</b></p> <p> <b>Maneje las cuchillas con mucho cuidado. Utilice siempre guantos de protección.</b></p> <ul style="list-style-type: none"> <li>- Después de su utilización limpiar la parte inferior de la máquina de residuos de césped.</li> <li>- Mantener el borde de la cuchilla siempre afilado.</li> <li>- Una cuchilla mal afilada no permite obtener un corte de calidad.</li> </ul> <p> <b>Una cuchilla deformada u oxidada debe ser sustituida.</b></p>	<p>Voor het verkrijgen van de beste maieresultaten, nu en in de toekomst, dient u de onderstaande adviezen m.b.t. afstelling en onderhoud en zorgvuldig door te lezen.</p> <p><b>GEBRUIK ALLEEN ORIGINELE ONDERDELEN</b></p> <p> <b>Voor iedere schoonmaakbeurt of reparatie de motor afzetten en de stekker uit het stopcontact halen.</b></p> <p><b>ONDERHOUD VAN HET MAAIMES</b></p> <p><b>BUITENGEWOON ONDERHOUD</b> Om de twee jaar, of bij intensief gebruik aan het einde van elk seizoen, moet een algemene controle op het apparaat worden uitgevoerd door een gespecialiseerd technicus van het assistentienetwerk.</p> <p> <b>LET OP! – Alle onderhoudswerkzaamheden die niet in deze handleiding worden beschreven, moeten door een erkende werkplaats worden verricht.</b> Om een constante en regelmatige werking van de grasmaaier te waarborgen, mogen uitsluitend <b>ORIGINELE VERVANGINGSONDERDELEN</b> worden gebruikt om eventuele onderdelen te vervangen.</p> <p> <b>Eventuele niet-geautoriseerde wijzigingen en/of niet-originele accessoires kunnen tot ernstige of dodelijke letsels leiden voor de gebruiker of voor derden.</b></p> <p> <b>Wees voorzichtig wanneer u met maaimes bezig bent. Draag altijd handschoenen.</b></p> <ul style="list-style-type: none"> <li>- Maak de maaier goed schoon na ieder karwei.</li> <li>- Houd het maaimes scherp.</li> <li>- Een maaimes zonder een scherpe kant zal niet goed kunnen maaien.</li> </ul> <p> <b>Een beschadigd maaimes kan gevaarlijk zijn: verwijder het.</b></p>

49

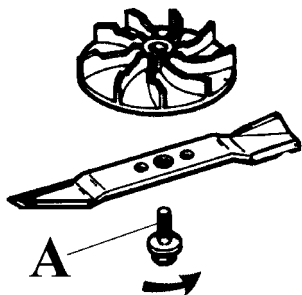

50

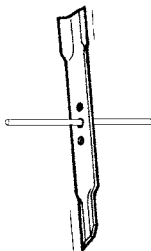

51

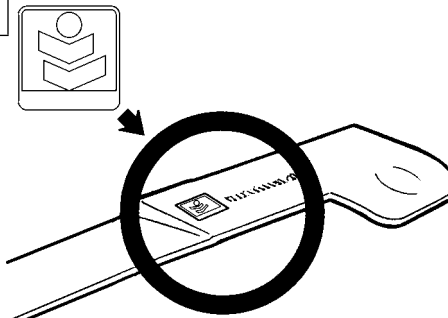

Italiano

English

Français

**MANUTENZIONE****MAINTENANCE****ENTRETIEN**

- ⚠ ATTENZIONE!**
- Prima di ogni intervento disinserire la spina.
  - Spegnerne il motore e verificare che tutte le parti in movimento siano ferme,
  - Smontare il sacco raccogliherba,

**LAMA (Fig. 49)**

- ⚠ ATTENZIONE** – Lavorare con guanti di protezione per verificare lo stato delle lame.
- ⚠ ATTENZIONE** – Verificare periodicamente che il bullone (A, Fig.49) sia serrato a 6÷8 Nm (0.6÷0.8 kgm).

Se con il trascorrere del tempo la falciatura dell'erba non è più soddisfacente, probabilmente le lame hanno bisogno di essere affilate. Una lama male affilata strappa l'erba e provoca un ingiallimento del prato. Se le lame sono danneggiate o storte devono essere sostituite.

- L'affilatura delle lame è un'operazione molto delicata. Se non viene tenuto conto della perfetta equilibratura delle stesse (Fig.50), possono causare vibrazioni anomale che portano all'allentamento delle lame con pericolose conseguenze per l'operatore.
- Le lame devono essere montate con il giusto verso. Il montaggio sbagliato può causare un errato serraggio con conseguente allentamento delle lame durante il lavoro con pericolose conseguenze per l'operatore.

Per questi motivi l'equilibratura e la sostituzione delle lame deve essere effettuata da un nostro **Centro Assistenza Autorizzato**.

- ⚠ ATTENZIONE:** Non saldare, raddrizzare o modificare la forma di apparati di taglio danneggiati nel tentativo di ripararli. Queste operazioni possono determinare il distacco dell'apparato di taglio e provocare lesioni gravi o letali.
- ⚠ ATTENZIONE** – Sostituire sempre anche il bullone (A, Fig.49).
- ⚠ ATTENZIONE** – Utilizzare sempre lame originali marcate (Fig.51).

- ⚠ WARNING!**
- Disconnect the plug before carrying out any maintenance operation.
  - Stop the engine and make certain that all moving parts are at a complete standstill,
  - Remove the clippings bag,

**BLADE (Fig. 49)**

- ⚠ WARNING** – Work with protective gloves when checking the condition of the blade.
- ⚠ WARNING** – Periodically check that the bolt (A, Fig.49) is tightened to 6÷8 Nm (0.6÷0.8 kgm).

If the grass mowing becomes unsatisfactory as time goes by, the blades probably need to be sharpened. A poorly sharpened blade pulls out the grass and makes the lawn turn yellow. If the blades are damaged or crooked, they have to be replaced.

- Sharpening the blades is a very delicate operation. If their perfect balance is not taken into consideration (Fig.50), they can cause abnormal vibrations that cause the blades to become loose, with consequent danger for the operator.
- The blades must be assembled with the right angle. Erroneous assembly can cause incorrect tightening, with consequent loosening of the blades when working, with dangerous consequences for the operator.

This is why the blades must be balanced and replaced by one of our **Authorised Assistance Centres**.

- ⚠ WARNING:** Never repair damaged cutting attachments by welding, straightening or modifying the shape. This may cause parts of the cutting tool to come off and result in serious or fatal injuries.
- ⚠ WARNING** – Always also replace the bolt (A, Fig.49).
- ⚠ WARNING** – Always use original marked blades (Fig.51).

- ⚠ ATTENTION !**
- Avant toute intervention enlevez la prise.
  - Arrêter le moteur et s'assurer que toutes les pièces mobiles sont arrêtées,
  - Démontez le sac de récupération de l'herbe,

**LAME (Fig. 49)**

- ⚠ ATTENTION** – Porter des gants de protection pour vérifier l'état des lames.
- ⚠ ATTENTION** – Vérifier régulièrement que le boulon (A, Fig.49) est serrés à 6÷8 Nm (0.6÷0.8 kgm).

Aiguiser les lames dès que l'herbe ne semble plus fauchée correctement. Une lame mal aiguisée arrache l'herbe et fait jaunir la pelouse. Remplacer les lames dès qu'elles sont endommagées ou tordues.

- Aiguiser les lames représente une opération très délicate. Respecter impérativement leur équilibrage (Fig.50) pour éviter toute vibration qui risque de les desserrer et mettre l'opérateur en danger.
- Monter les lames dans le bon sens. Si elles ne sont pas montées correctement, le serrage s'avèrera incomplet ce qui peut mettre l'opérateur en danger.

Pour ces raisons, nous vous conseillons de vous adresser à l'un de nos **Centres d'Assistance Agréé** pour remplacer ou équilibrer les lames.

- ⚠ AVERTISSEMENT :** Ne tentez jamais de réparer un outil de coupe endommagé en soudant, redressant ou modifiant sa forme de quelque façon que ce soit. Cela pourrait contribuer au délogement de l'outil de coupe et provoquer des blessures graves, voire mortelles.
- ⚠ ATTENTION** – Toujours remplacer également le boulon (A, Fig.49).
- ⚠ ATTENTION** – Toujours utiliser des lames originales portant le symbole de la marque (Fig.51).



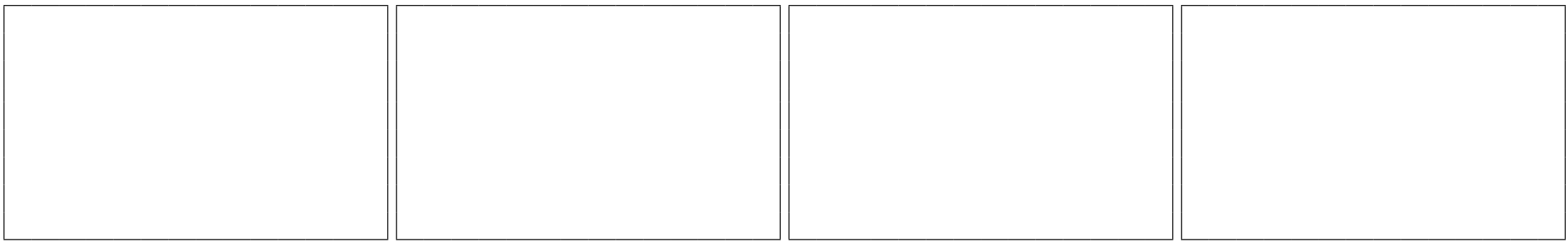

Deutsch	Español	Nederlands
<p align="center"><b>WARTUNG</b></p>	<p align="center"><b>MANTENIMIENTO</b></p>	<p align="center"><b>ONDERHOUD</b></p>
<p><b>⚠ ACHTUNG!</b></p> <ul style="list-style-type: none"> <li>- Vor jedem Eingriff den Netzstecker ziehen.</li> <li>- Den Motor abstellen und kontrollieren, ob alle beweglichen Teile stillstehen,</li> <li>- Grasfangsack entfernen,</li> </ul> <p><b>MESSER (Abb. 49)</b></p> <p><b>⚠ ACHTUNG</b> – Benutzen Sie bei Überprüfung des Messerzustands unbedingt Schutzhandschuhe.</p> <p><b>⚠ ACHTUNG</b> – Überprüfen Sie regelmäßig, ob die Schraube (A, Abb.49) auf 6÷8 Nm (0.6÷0.8 kgm) festgezogen ist.</p> <p>Sollten Sie mit der Zeit eine nachlassende Qualität beim Grasschnitt feststellen, so müssen die Messer womöglich geschliffen werden. Ein unscharfes Messer reißt das Gras statt es zu mähen und vergilbt den Rasen. Bei beschädigte oder gebogene Messer müssen ersetzt werden.</p> <ul style="list-style-type: none"> <li>- Der Schleifvorgang der Messer erfordert besondere Umsicht. Falls die Messer nicht perfekt ausgewuchtet sein sollten (Abb.50), entstehen Vibrationen und diese führen wiederum dazu, dass sich die Messer allmählich lockern und den Anwender ernsthaft gefährden.</li> <li>- Montieren Sie die Messer im richtigen Einbausinn. Montagefehler können die ordnungsgemäße Befestigung beeinträchtigen, dadurch das Lockern der Messer beim Betrieb bewirken und eine Gefährdung des Anwenders darstellen.</li> </ul> <p>Aus genau diesen Gründen sind Auswuchtung und Austausch der Messer ausschließlich durch eine unserer <b>autorisierten Servicestellen</b> ausführen zu lassen.</p> <p><b>⚠ VORSICHT:</b> Reparieren Sie beschädigte Schneidwerkzeuge niemals durch Schweißen, Richten oder Veränderung der Form. Dies kann dazu führen, dass sich Teile des Schneidwerkzeugs ablösen und schwere oder tödliche Verletzungen verursachen.</p> <p><b>⚠ ACHTUNG</b> - Tauschen Sie außerdem die Schraube (A, Abb.49).</p> <p><b>⚠ ACHTUNG</b> – Benutzen Sie ausschließlich Originalmesser mit Markenzeichen (Abb.51).</p>	<p><b>⚠ ¡ATENCIÓN!</b></p> <ul style="list-style-type: none"> <li>- Antes de cualquier operación desenchufe la clavija.</li> <li>- Pare el motor y compruebe que todas las partes móviles estén detenidas,</li> <li>- Desmonte el saco recolector,</li> </ul> <p><b>CUCHILLA (Fig. 49)</b></p> <p><b>⚠ ATENCIÓN</b> – Trabajar con guantes de protección para verificar el estado de las cuchillas.</p> <p><b>⚠ ATENCIÓN</b> – Controlar periódicamente que el perno (A, Fig.49) esté apretado a 6÷8 Nm (0.6÷0.8 kgm).</p> <p>Si con el tiempo el corte del césped no resulta satisfactorio, es probable que las cuchillas necesiten afilarse. Una cuchilla mal afilada rompe el césped y hace que el prado se ponga amarillento. Si las cuchillas están dañadas o torcidas, es preciso cambiarlas.</p> <ul style="list-style-type: none"> <li>- El afilado de las cuchillas es una operación muy delicada. Si no se tiene en cuenta el perfecto equilibrio de las cuchillas (Fig.50), pueden producirse vibraciones anómalas que hacen que las cuchillas se aflojen, con peligrosas consecuencias para el operador.</li> <li>- Las cuchillas deben estar montadas del lado correcto. Un montaje erróneo puede causar un mal apriete, con el consiguiente aflojamiento durante el trabajo y con peligrosas consecuencias para el operador.</li> </ul> <p>Por estos motivos, el equilibrado y la sustitución de las cuchillas deben ser efectuados por uno de nuestros <b>Centros de Asistencia Autorizados</b>.</p> <p><b>⚠ ADVERTENCIA:</b> No suelde, enderece ni modifique la forma de los accesorios de corte dañados para repararlos. Algunas partes de la herramienta podrían separarse y ocasionar lesiones graves o mortales.</p> <p><b>⚠ ATENCIÓN</b> – En todos los casos, sustituir también el perno (A, Fig.49).</p> <p><b>⚠ ATENCIÓN</b> – Utilizar siempre cuchillas originales con marca (Fig.51).</p>	<p><b>⚠ LET OP!</b></p> <ul style="list-style-type: none"> <li>- Vóór iedere ingreep de stekker uit het stopcontact halen.</li> <li>- Zet de motor af en controleer of alle bewegende onderdelen tot stilstand gekomen zijn,</li> <li>- Demonteer de opvangzak van het gras.</li> </ul> <p><b>MES (Fig. 49)</b></p> <p><b>⚠ LET OP</b> – Draag beschermingshandschoenen om de toestand van de snijmesses te controleren.</p> <p><b>⚠ OPGELET</b> - Controleer geregeld of de bout (A, Fig.49) aangespannen is met 6÷8 Nm (0.6÷0.8 kgm).</p> <p>Als het maaien van het gras na verloop van tijd niet meer bevredigend is, moeten de snijmesses waarschijnlijk geslepen worden. Een slecht geslepen snijmes rukt het gras uit en veroorzaakt vergeling van het gazon. Als de snijmesses beschadigd of kromgetrokken zijn, moeten ze vervangen worden.</p> <ul style="list-style-type: none"> <li>- Het slijpen van de snijmesses is een heel delicate bewerking. Als er geen rekening wordt gehouden met de perfecte uitbalancering van de snijmesses (Fig.50), kan dit abnormale trillingen veroorzaken die leiden tot het loskomen van de snijmesses, met gevaarlijke gevolgen voor de operator.</li> <li>- De snijmesses moeten in de juiste volgorde gemonteerd worden. Een verkeerde montage kan leiden tot een verkeerd vastzetten waardoor de snijmesses tijdens het werken kunnen loskomen, met gevaarlijke gevolgen voor de operator.</li> </ul> <p>Om die reden moet de uitbalancering en de vervanging van de snijmesses worden uitgevoerd door een van onze <b>Erkende Assistentiecentra</b>.</p> <p><b>⚠ WAARSCHUWING:</b> Repareer beschadigde snijwerktuigen nooit door ze te lassen, recht te buigen of de vorm ervan te veranderen. Hierdoor kunnen delen van het snijwerktuig losraken en dit kan ernstig of dodelijk letsel veroorzaken.</p> <p><b>⚠ OPGELET</b> - Vervang ook steeds de bout (A, Fig.49).</p> <p><b>⚠ LET OP</b> – Gebruik steeds originele merksnijmesses (Fig.51).</p>

--	--	--	--

Italiano	English	Français
MANUTENZIONE	MAINTENANCE	ENTRETIEN
<p><b>SACCO RACCOGLIERBA</b></p> <p><b>⚠ Fermare il motore e staccare la spina dalla presa di corrente prima di togliere il sacco, quando si pulisce il foro di scarico dell'erba e se il cavo si danneggia durante l'uso.</b></p> <p>Verificare sovente che il sacco raccoglierba non sia montato male o danneggiato.          Verificare che le maglie della tela del sacco raccoglierba non siano intasate; se lo sono, lavare il sacco con acqua e lasciarlo asciugare completamente prima di rimontarlo.          Se si lavora con un sacco raccoglierba danneggiato o con le maglie intasate, il sacco non potrà riempirsi totalmente.          Se si lavora invece con un sacco lavato ma ancora umido, le maglie si intaseranno più facilmente.</p>	<p><b>GRASS CATCHER</b></p> <p><b>⚠ Stop the motor and disconnect the plug from the mains both before removing the bag, before cleaning the hole where the grass comes out and if the cable is damaged during use.</b></p> <p>Check frequently that the grass catcher is properly fitted and not damaged.          Check that the mesh is not clogged. If clogged carefully wash with water and completely dry the catcher before assembly.          If you mow with a damaged catcher or with clogged mesh, the grass catcher will never fill completely.          On the other hand if you assemble a wet catcher, the mesh will easily clog.</p>	<p><b>SAC DE RAMASSAGE</b></p> <p><b>⚠ Couper le moteur et débrancher la tondeuse avant d'ôter le sac pour nettoyer l'orifice d'évacuation de l'herbe et si le câble a été endommagé durant l'utilisation.</b></p> <p>Vérifier régulièrement l'état du sac de ramassage. Un sac percé doit être réparé ou remplacé.          Vérifier l'état de propreté des mailles.          Si nécessaire laver le sac à l'eau.          Bien le laisser sécher avant de le réutiliser.          L'obstruction des mailles du sac provoque une diminution de la circulation d'air, et de ce fait un ramassage moins efficace de l'herbe.          Lorsqu'on utilise le sac de ramassage encore mouillé, les brins d'herbe se fixent sur les parois qu'ils colmatent. L'air ne circulant plus, le ramassage de l'herbe ne peut plus se faire correctement.</p>

--	--	--	--

Deutsch	Español	Nederlands
<b>WARTUNG</b>	<b>MANTENIMIENTO</b>	<b>ONDERHOUD</b>
<p><b>GRASFANGBEHÄLTER</b></p> <p><b>⚠ Stellen Sie den Motor ab und ziehen Sie den Stecker heraus, bevor Sie den Auffangsack abnehmen oder den Grasauswurf reinigen oder falls sich das Kabel beim Einsatz beschädigen sollte.</b></p> <p>Überprüfen Sie regelmäßig, daß der Grasfangbehälter richtig montiert und nicht beschädigt ist. Kontrollieren Sie, daß die Luftlöcher nicht verstopft sind. Falls sie verstopft sind, waschen Sie den Behälter vor der Montage. Wenn Sie mit einem beschädigten Behälter oder verstopften Luftlöchern mähen, wird sich der Grasfangbehälter nie völlig füllen. Andererseits, wenn Sie einen nassen Behälter montieren, verstopfen die Luftöffnungen.</p>	<p><b>BOLSA RECOGEDORA</b></p> <p><b>⚠ Parar el motor y desconectar la clavija de la toma de corriente antes de sacar la bolsa, para limpiar el orificio de descarga del césped o si el cable se ha dañado durante el uso.</b></p> <p>Verificar regularmente el estado de la bolsa recogedora. Una bolsa recogedora agujereada debe ser reparada o sustituida. Verificar el estado de limpieza de las mallas. Si es necesario lavar la bolsa con agua. Dejarla secar antes de úsarla de nuevo. La obstrucción de las mallas de la bolsa provoca una disminución de la circulación del aire, y esto produce una recogida de hierba menos eficaz. Cuando úse la bolsa recogedora, todavía mojada las briznas de césped se fijan sobre las paredes obstruyendola, el aire no circula bien, la recogida de césped no se puede hacer correctamante.</p>	<p><b>GRASVANGER</b></p> <p><b>⚠ Stop de motor en haal de stekker uit het stopcontact voordat u de graszak weghaalt, wanneer u de afvoeropening van het gras schoonmaakt en als de kabel tijdens het gebruik beschadigd raakt.</b></p> <p>Controleer regelmatig of de grasvanger goed is bevestigd en niet is beschadigd. Controleer of de mazen van de grasvangzak niet verstoppt zijn. Is dit wel het geval reinig ze dan met water en droog ze weer voor montage. Als u maait met een beschadigde grasvanger of met verstopte mazen dan zal de grasvanger zich nooit geheel vullen met gras. Een natte vanger die vroegtijdig wordt gemonteerd en gebruikt, veroorzaakt heel snel weer verstoppingen omdat stof etc. aankoekt.</p>

**I DATI TECNICI****GB TECHNICAL DATA****F DONNEES TECHNIQUES****D TECHNISCHE ANGABEN****E DATOS TECNICOS****NL TECHNISCHE GEGEVENS**

	<b>PR 35 S - K 35 P</b>	<b>PR 40 S - K 40 P</b>
Potenza - Power - Puissance - Leistung - Potencia - Vermogen	<b>1100 W</b>	<b>1300 W</b>
Larghezza di taglio - Cutting width - Largeur de cope - Schnittbreite - Ancho de corte - Maai breedte	<b>33 cm</b>	<b>38 cm</b>
Spinta-trazione - Push-self propelled - Poussé tractée - Antrieb - Traccion - Handgeduwd-zelfrijdend	<b>SPINTA - PUSH - POUSSÉE - HANDGED- MANUAL - HANDGEDUWD</b>	
Motore - Motor - Moteur - Motortyp - Motor	<b>ELETTRICO MONOFASE - SINGLE-PHASE - ELÉCTRIQUE MONOPHASE - EINPHASIGER - ELÉTRICO MONOFÁSICO - EÉNFASE</b>	
Tensione - Voltage - Tension - Spannung - Tensión - Spanning	<b>230 V</b>	
Intensità nominale - Current input - Intensité nominale - Leistungsaufnahme - Intensidad nominal - Snominale intensiteit	<b>5.5 A</b>	<b>6.5 A</b>
Frequenza - Frequency - Fréquence - Frequenz - Frecuencia - Frequentie	<b>50 Hz</b>	
Altezza di taglio - Cutting height - Hauteur de coupe - Schnitthöhe - Altura de corte - Maaihoogte	<b>MIN 20 mm MAX 52 mm</b>	<b>MIN 28 mm MAX 60 mm</b>
Capacità del sacco - Grass catch. capac. - Capacité du sac a herbe - Volumen grasfangsack - Capacidad de la bolsa - Inhoud grasvanger	<b>25 ℓ</b>	<b>40 ℓ</b>
Peso - Weight - Poids - Gewicht - Peso - Gewicht	<b>12.2 kg</b>	<b>15.0 kg</b>

**I DATI TECNICI****GB TECHNICAL DATA****F DONNEES TECHNIQUES****D TECHNISCHE ANGABEN****E DATOS TECNICOS****NL TECHNISCHE GEGEVENS**

Modello - Modele - Model - Modelle - Modelo			1100 W	1300 W
Pressione acustica - Pressure level - Pression acoustique - Schalldruck - Presión acustica - Geluidsdruck	dB (A)	$L_{pA} av$ IEC 60335-2-77	77.0	81.0
Incertezza - Uncertainty - Incertitude - Unsicherheit - Incertidumbre - Onnauwkeurigheid	dB (A)		1.0	1.0
Livello di potenza acustica misurato - Measured sound power level - Niveau de puissance acoustique mesuré - Schalleistungspegel gemessen - Nivel de potencia acústica medido - Het geluidsniveau werd gemeten	dB (A)	2000/14/EC IEC 60335-2-77 EN ISO 3744	91.0	
Incertezza - Uncertainty - Incertitude - Unsicherheit - Incertidumbre - Onnauwkeurigheid	dB (A)		1.0	
Livello potenza acustica garantita - Guaranteed sound power level - Niveau puissance acoustique assuré - Garantierter akustischer Schalleistungspegel - Nivel potencia acústica garantizado - Gegarandeerd acoustisch vermogensniveau	dB (A)	$L_{WA}$ 2000/14/EC IEC 60335-2-77 EN ISO 3744	94.0	
Livello di vibrazione - Vibration level - Niveau de vibration - Vibrationspegel - Nivel de vibracion - De Trillingsintensiteit	m/s <sup>2</sup>	IEC 60335-2-77	< 2.5	< 2.5
Incertezza - Uncertainty - Incertitude - Unsicherheit - Incertidumbre - Onnauwkeurigheid	m/s <sup>2</sup>	EN 12096	-	-

<b>DICHIARAZIONE DI CONFORMITÀ</b>	<b>DECLARATION OF CONFORMITY</b>	<b>DECLARATION DE CONFORMITÉ</b>	<b>KONFORMITÄTS - ERKLÄRUNG</b>	<b>DECLARACION DE CONFORMIDAD</b>	<b>CONFORMITEITS-VERKLARING</b>
<b>Italiano</b>	<b>English</b>	<b>Français</b>	<b>Deutsch</b>	<b>Español</b>	<b>Nederlands</b>
Il sottoscritto,	The undersigned,	Je soussigné,	Der Unterzeichnende im Namen der,	El abajo firmante,	Ondergetekende,
<b>EMAK spa via Fermi, 4 - 42011 Bagnolo in Piano (RE) ITALY</b>					
dichiara sotto la propria responsabilità che la macchina:	declares under its own responsibility that the machine:	déclare sous sa propre responsabilité que la machine:	erklärt auf eigene Verantwortung daß die Maschine:	declara bajo su responsabilidad que la máquina:	verklaart, onder eigen verantwoordelijkheid, dat de machine:
1. Genere: rasaerba elettrico	1. Type: electric lawnmower	1. Catégorie: tondeuse électrique	1. Baurt: elektro-rasenmäher	1. Género: cortacésped eléctrico	1. Type: elektrische grasmaaier
2. Marca: / Tipo:	2. Trademark: / Type:	2. Marque: / Type:	2. Marke: / Typ:	2. Marca: / Tipo:	2. Merk: / Type:
<b>EFCO PR 35 S - PR 40 S / OLEO-MAC K 35 P - K 40 P</b>					
3. identificazione di serie	3. serial identification	3. identification de série	3. Serien-Identifizierung	3. identificación de serie	3. serie - identificeren
<b>614 XXX 0001 - 614 XXX 9999 (PR 35 S - K 35 P) - 621 XXX 0001 - 621 XXX 9999 (PR 40 S - K 40 P)</b>					
è conforme alle prescrizioni della Direttiva / Regolamento e successive modifiche o integrazioni:	complies with the provisions of the Directive / Regulation and subsequent amendments or additions:	est conforme aux prescriptions de la Directive / du Règlement et de leurs modifications ou intégrations:	erfüllt die Vorschriften der Richtlinie / Verordnung in der geltenden Fassung:	cumple lo establecido por la Directiva / el Reglamento y sucesivas modificaciones o integraciones:	voldoet aan de voorschriften van de richtlijn / verordening en latere wijzigingen of aanvullingen:
<b>2006/42/EC - 2014/30/EU - 2000/14/EC Annex 1 n. 32 - 2014/35/EU - 2011/65/EC</b>					
è conforme alle disposizioni delle seguenti norme armonizzate:	conforms with the provisions of the following harmonised standards:	est conforme aux recommandations des normes harmonisées suivantes:	ist konform mit den Bestimmungen der folgenden harmonisierten Normen:	cumple las siguientes normas armonizadas:	is conform de bepalingen van de volgende geharmoniseerde regelgeving:
<b>EN 55014-1:2017+A11-2020 - EN 55014-2:1997+A2:2008 - EN 61000-3-2:2014 - EN 61000-3-3:2013 - EN 60335-1:2012 - IEC 60335-2-77:2010</b>					

<b>DICHIARAZIONE DI CONFORMITÀ</b>	<b>DECLARATION OF CONFORMITY</b>	<b>DECLARATION DE CONFORMITÉ</b>	<b>KONFORMITÄTS - ERKLÄRUNG</b>	<b>DECLARACION DE CONFORMIDAD</b>	<b>CONFORMITEITS-VERKLARING</b>
<b>Italiano</b>	<b>English</b>	<b>Français</b>	<b>Deutsch</b>	<b>Español</b>	<b>Nederlands</b>
Procedura per valutazione di conformità seguita	Conformity assessment procedure followed	Procédures suivies pour l'évaluation de la conformité	Verfahren zur Konformitätsbeurteilung durchgeführt	Procedimientos utilizados para determinar la conformidad	Procedure om de gelijkvormigheid te evalueren werden nageleegd.
<b>Annex VI - 2000/14/EC procedura 1</b>					
Livello di potenza acustica misurato	Measured sound power level	Niveau de puissance acoustique mesuré	Schallleistungspegel gemessen	Nivel de potencia acústica medido	Het geluidsniveau werd gemeten.
<b>91.0 dB(A)</b>					
Livello di potenza acustica garantita:	Guaranteed sound power level:	Niveau de puissance acoustique garanti:	Garantierter akustischer Schalleleistungspegel:	Nivel de potencia acústica garantizado:	Gegarandeerd acoustisch vermogensniveau:
<b>94.0 dB(A)</b>					
Nome e indirizzo dell'Ente notificatore	Name and address of the notified body	Nom et adresse du Bureau de notification	Name und Anschrift der Zertifizierungsstelle	Nombre y dirección del organismo notificador	Naam en adres van de betekende dienst
<b>DPLF Gbr · Max - Eyth - Weg 1 · D-64823 Groß-Umstadt - Germany - EC number is 0363</b>					
Tipo del dispositivo di taglio: lama rotativa	Type of cutting device: rotary blade	Genre du dispositif de coupe: lame rotative	Art der Schneidevorrichtung: Rotationsklinge	Tipo del dispositivo de corte: cuchilla giratoria	Type snijmechanisme: draaiend snijblad
Larghezza di taglio:	Cutting width:	Largeur de coupe:	Schnittbreite:	Anchura de corte:	Snijbreedte:
<b>33 cm (PR 35 S - K 35 P) - 38 cm (PR 40 S - K 40 P)</b>					

Fatto a / Fait à / made at / Aufgesetzt in / Hecho en / Gemaakt in: Bagnolo in piano (RE) Italy - via Fermi, 4

Data / Date / Datum / Fecha / Datum: 31/03/2023

Documentazione Tecnica depositata in Sede Amministrativa. - Direzione Tecnica  
 Technical documentation available by the administrative headquarter. - Technical Department  
 Documentation technique déposée auprès du Siège Administratif. - Direction Technique  
 Am Geschäftssitz hinterlegte technische Dokumentation. - Technische Leitung  
 Documentación técnica depositada en sede administrativa. - Dirección técnica  
 Technische documentatie neergelegd op de Hoofdzetel. - Technische Directie

  **Emak**<sup>®</sup>  
s.p.a.

Luigi Bartoli - C.E.O.

## TABELLA DI MANUTENZIONE

		Prima di ogni utilizzo	Dopo ogni sosta	Settimanalmente	Se danneggiato o difettoso
Vi preghiamo di notare che i seguenti intervalli di manutenzione si applicano solamente per le normali condizioni di funzionamento. Se il vostro lavoro quotidiano è più gravoso rispetto al normale gli intervalli di manutenzione devono essere ridotti di conseguenza.					
Macchina completa	Ispezionare: crepe e usura	X	X		
Controlli: interruttore di funzionamento	Verificare il funzionamento	X	X		
Lama	Ispezionare: danni e usura	X	X		
	Sostituire				X
Arresto lama	Verificare funzionamento	X			
Tutte le viti e i dadi accessibili	Ispezionare e riserrare			X	
Cavo elettrico di collegamento tra spina e motore	Ispezionare: danni e usura			X	
	Sostituire				X
Sacco raccogli erba e deflettore posteriore	Controllare se usurati o danneggiati	X	X		

## MAINTENANCE CHART

		Before Each Use	After each stop	Weeily	If Damaged or Faulty
Please note that the following maintenance intervals apply for normal operating conditions only. If your daily work requires longer than normal or harsh cutting conditions are present the suggested intervals should be shortened accordingly.					
Complete Machine	Inspect for: cracks and wear	X	X		
Checks: operating switch	Check Operation	X	X		
Blade	Inspect (Damage, and Wear)	X	X		
	Replace				X
Blade stop	Check operation	X			
All Accessible Screws and Nuts	Inspect - Retighten			X	
Power cable connecting the plug to the engine	Inspect (Damage, and Wear)			X	
	Replace				X
Grass collection bag and rear deflector	Check for wear and damage	X	X		

## TABLEAU D'ENTRETIEN

		Avant toute utilisation	Après chaque arrêt	Une fois par semaine	En cas de dommage ou de défaut
Les intervalles d'entretien signalés ici sont valables exclusivement en cas de conditions normales de fonctionnement. Si le travail quotidien s'avère plus contraignant que prévu, réduire en conséquence les intervalles d'entretien.					
Machine complète	Vérifier : craquelures et niveau d'usure	X	X		
Contrôles : interrupteur de fonctionnement	Vérifier le fonctionnement	X	X		
Lame	Vérifier : dommages et niveau d'usure	X	X		
	Remplacer				X
Arrêt de la lame	Vérifier s'il fonctionne correctement	X			
Toute la visserie accessible	Vérifier et resserrer			X	
Câble électrique de connexion entre prise et moteur	Vérifier : dommages et niveau d'usure			X	
	Remplacer				X
Sac collecteur d'herbe et déflecteur arrière	Contrôler s'ils sont usés ou endommagés	X	X		

## WARTUNGSTABELLE

		Vor jedem Gebrauch	Nach jedem Stillstand	Wöchentlich	Bei Schäden oder Defekten
Die folgenden Wartungsintervalle gelten ausschließlich bei Einsatz der Kettensäge unter normalen Betriebsbedingungen. Falls Ihre tägliche Arbeit unter schwereren Bedingungen als normal durchgeführt wird, müssen die Wartungsintervalle entsprechend verkürzt werden.					
Komplettes Gerät	Inspektionen: Risse und Verschleiß	X	X		
Kontrollen: Ein/Ausschalter	Funktionsweise überprüfen	X	X		
Messer	Inspektionen: Schäden und Verschleiß	X	X		
	Austauschen				X
Messerstopp	Funktionsweise überprüfen	X			
Alle frei liegenden Schrauben und Muttern	Inspect - Retighten			X	
Anschlusskabel zwischen Stecker und Motor	Inspektionen: Schäden und Verschleiß			X	
	Austauschen				X
Grasfangbehälter und Deflektor	Auf Abnutzung oder Schäden überprüfen	X	X		





## RISOLUZIONE DEI PROBLEMI



**ATTENZIONE:** fermare sempre l'unità e scollegare la spina prima di effettuare tutte le prove correttive raccomandato nella tabella sottostante, tranne che venga richiesto il funzionamento dell'unità.

Quando si sono verificate tutte le possibili cause e il problema non è risolto, consultare un Centro Assistenza Autorizzato. Se si verifica un problema che non è elencato in questa tabella, consultare un Centro Assistenza Autorizzato.

PROBLEMA	POSSIBILI CAUSE	SOLUZIONE
Il motore non si avvia o si spegne solo dopo pochi secondi dall'avvio.	1. Spina disinserita o inserita male. 2. Cavo elettrico danneggiato.	1. Inserire la spina. 2. Fare sostituire il cavo da un Centro Assistenza Autorizzato.
Il motore parte e funziona, ma la lama non ruota  <b>ATTENZIONE:</b> non toccare mai la lama quando il motore è in funzione.		Spegnere immediatamente il motore e contattare un Centro Assistenza Autorizzato.

## RÉSOLUTION DES PROBLÈMES



**ATTENTION :** toujours arrêter l'outil et le débrancher avant d'intervenir selon les indications du tableau ci-dessous, sauf indication contraire.

Si le problème persiste après avoir vérifié toutes les causes possibles indiquées, contacter un Centre d'Assistance Agréé. En cas de problème non référencé dans ce tableau, contacter un Centre d'Assistance Agréé.

PROBLÈME	CAUSES PROBABLES	SOLUTION
Le moteur ne démarre pas ou s'arrête quelques secondes après le démarrage.	1. Prise débranchée ou mal branchée. 2. Câble électrique endommagé.	1. Brancher la prise. 2. Faire remplacer le câble auprès d'un Centre d'Assistance Agréé.
Le moteur démarre et tourne, mais la lame ne tourne pas  <b>ATTENTION :</b> ne jamais toucher la lame lorsque le moteur tourne		Couper immédiatement le moteur et contacter un Centre d'Assistance Agréé.

## TROUBLESHOOTING CHART



**WARNING:** always stop the unit and disconnect the plug from the mains before carrying out any of the corrective checks recommended in the table below, except when they require the unit to be in operation.

When you have checked all the possible causes listed and you are still experiencing the problem, see your Servicing Dealer. If you are experiencing a problem that is not listed in this chart, see your Servicing Dealer for service.

PROBLEM	POSSIBLE CAUSE	SOLUTION
Engine will not start or will run only a few seconds after starting.	1. Plug disconnected or not fully inserted. 2. Power cable damaged.	1. Insert the plug. 2. Have the cable replaced by an Authorised Service Centre.
Engine starts and runs, but blade is not rotating  <b>WARNING:</b> Never touch the blade while the engine is running.		Switch off the motor immediately and contact an Authorised Service Centre.

## STÖRUNGSBEHEBUNG



**ACHTUNG:** halten Sie stets das Gerät an und ziehen Sie vor den in folgender Tabelle empfohlenen Prüfungen den Stecker heraus, soweit diese nicht bei laufendem Gerät ausgeführt werden müssen.

Wenn alle möglichen Ursachen überprüft wurden, die Störung jedoch nicht behoben werden konnte, wenden Sie sich bitte an eine autorisierte Kundendienststelle. Wenn ein Problem auftritt, das nicht in dieser Tabelle aufgeführt ist, wenden Sie sich bitte an eine autorisierte Kundendienststelle.

PROBLEM	MÖGLICHE URSACHEN	ABHILFE
Der Motor startet nicht oder geht wenige Sekunden nach dem Start wieder aus.	1. Stecker abgezogen oder falsch angeschlossen. 2. Stromkabel beschädigt.	1. Stecker anschließen. 2. Das Kabel durch eine autorisierte Servicestelle austauschen lassen.
Motor startet und läuft, aber die Messer dreht nicht  <b>ACHTUNG:</b> Messer bei laufendem Motor niemals berühren		Den Motor sofort abstellen und eine autorisierte Servicestelle verständigen.







Italiano	English	Français
<p align="center"><b>CERTIFICATO DI GARANZIA</b></p>	<p align="center"><b>WARRANTY CERTIFICATE</b></p>	<p align="center"><b>CERTIFICAT DE GARANTIE</b></p>
<p>Questa macchina è stata concepita e realizzata attraverso le più moderne tecniche produttive. La Ditta costruttrice garantisce i propri prodotti per un periodo di 24 mesi dalla data di acquisto per utilizzo privato e hobbistico. La garanzia è limitata a 12 mesi in caso di uso professionale.</p> <p><b>Condizioni generali di garanzia</b></p> <ol style="list-style-type: none"> <li>La garanzia viene riconosciuta a partire dalla data d'acquisto. La Ditta costruttrice tramite la rete di vendita ed assistenza tecnica sostituisce gratuitamente le parti difettose dovute a materiale, lavorazioni e produzione. La garanzia non toglie all'acquirente i diritti legali previsti dal codice civile contro le conseguenze dei difetti o vizi causati dalla cosa venduta.</li> <li>Il personale tecnico interverrà il più presto possibile nei limiti di tempo concessi da esigenze organizzative.</li> <li><b>Per richiedere l'assistenza in garanzia è necessario esibire al personale autorizzato il sotto riportato certificato di garanzia timbrato dal rivenditore, compilato in tutte le sue parti e corredato di fattura d'acquisto o scontrino fiscalmente obbligatorio comprovante la data d'acquisto.</b></li> <li>La garanzia decade in caso di: <ul style="list-style-type: none"> <li>- Assenza palese di manutenzione,</li> <li>- Utilizzo non corretto del prodotto o manomissioni,</li> <li>- Utilizzo di lubrificanti o combustibili non adatti,</li> <li>- Utilizzo di parti di ricambio o accessori non originali,</li> <li>- Interventi effettuati da personale non autorizzato.</li> </ul> </li> <li>La Ditta costruttrice esclude dalla garanzia i materiali di consumo e le parti soggette ad un normale logorio di funzionamento.</li> <li>La garanzia esclude gli interventi di aggiornamento e miglioramento del prodotto.</li> <li>La garanzia non copre la messa a punto e gli interventi di manutenzione che dovessero occorrere durante il periodo di garanzia.</li> <li>Eventuali danni causati durante il trasporto devono essere immediatamente segnalati al trasportatore pena il decadere della garanzia.</li> <li>Per i motori di altre marche (Briggs &amp; Stratton, Subaru, Honda, Kipor, Lombardini, Kohler, ecc.) montati sulle nostre macchine, vale la garanzia concessa dai costruttori del motore.</li> <li>La garanzia non copre eventuali danni, diretti o indiretti, causati a persone o cose da guasti della macchina o conseguenti alla forzata sospensione prolungata nell'uso della stessa.</li> </ol>	<p>This machine has been designed and manufactured using the most modern techniques. The manufacturer guarantees its products for 24 months from the date of purchase, for private and hobby use. The warranty is limited to 12 months in case of professional use.</p> <p><b>Limited warranty</b></p> <ol style="list-style-type: none"> <li>The warranty period starts on the date of sale. The manufacturer, acting through the sales and technical assistance network, shall replace free of charge any parts proven defective in material, machining or manufacturing. The warranty does not affect the purchaser's rights as established under legislation governing the consequences of defects in the machine.</li> <li>Technical personnel will undertake the necessary repairs in the minimum time possible, compatible with organisational needs.</li> <li><b>To make any claim under the warranty, this certificate of warranty, fully compiled, bearing the dealer's stamp, and accompanied by the invoice or receipt showing the date of purchase, must be displayed to the personnel authorised to approve work.</b></li> <li>The warranty shall be null and void if: <ul style="list-style-type: none"> <li>- the machine has evidently not been serviced correctly,</li> <li>- the machine has been used for improper purposes or has been modified in any way,</li> <li>- unsuitable lubricants and fuels have been used,</li> <li>- non-original spare parts and accessories have been fitted,</li> <li>- work has been done on the machine by unauthorised personnel.</li> </ul> </li> <li>The warranty does not cover consumables or parts subject to normal wear.</li> <li>The warranty does not cover work to update or improve the machine.</li> <li>The warranty does not cover any preparation or servicing work required during the warranty period.</li> <li>Damage incurred during transport must be immediately brought to the attention of the carrier: failure to do so shall render null and void the warranty.</li> <li>Engines of other manufacturers (Briggs &amp; Stratton, Subaru, Honda, Kipor, Lombardini, Kohler, etc.) fitted to our machines are covered by the warranties of the engine manufacturer.</li> <li>The warranty does not cover injury or damage caused directly or indirectly to persons or things by defects in the machine or by periods of extended disuse of the machine resulting from the said defects.</li> </ol>	<p>Cette machine a été conçue et réalisée avec les techniques de production les plus modernes. Le fabricant garantit ses produits pendant une période de 24 mois à compter de la date d'achat, en cas d'usage privé ou d'activités de bricolage. En cas d'usage professionnel, la garantie est limitée à 12 mois.</p> <p><b>Conditions générales de garantie</b></p> <ol style="list-style-type: none"> <li>La garantie est reconnue à compter de la date d'achat. Par le biais de son réseau de vente et d'assistance technique, le fabricant remplace gratuitement les pièces défectueuses dues au matériel, aux usinages et à la production. La garantie n'élimine pas, pour l'acquéreur, les droits légaux prévus par le Code Civil contre les conséquences des défauts ou des anomalies dus à l'objet vendu.</li> <li>Le personnel technique interviendra le plus vite possible dans les délais liés aux exigences organisationnelles.</li> <li><b>Pour demander l'assistance sous garantie, il est nécessaire de présenter au personnel agréé le certificat de garantie joint ci-dessous, qui devra être timbré par le revendeur, rempli intégralement et accompagné de la facture ou du reçu de caisse qui doit obligatoirement être remis pour prouver la date d'achat.</b></li> <li>La garantie perd toute valeur en cas de : <ul style="list-style-type: none"> <li>- Manque évident d'entretien.</li> <li>- Utilisation incorrecte ou transformations non autorisées du produit.</li> <li>- Utilisation de lubrifiants ou de combustibles inappropriés.</li> <li>- Utilisation de pièces de rechange ou d'accessoires non d'origine.</li> <li>- Interventions effectuées par du personnel non autorisé à ce faire.</li> </ul> </li> <li>Le fabricant exclut de la garantie les pièces consommables et celles qui sont soumises à une usure normale due au fonctionnement.</li> <li>La garantie exclut les interventions de mise à jour et d'amélioration du produit.</li> <li>La garantie ne couvre pas la mise au point et les interventions susceptibles de s'avérer nécessaires au cours de la période de garantie.</li> <li>Tout dommage éventuellement subi au cours du transport doit être signalé sans retard au transporteur sous peine d'annulation de la garantie.</li> <li>Pour les moteurs d'autres marques (Briggs &amp; Stratton, Subaru, Honda, Kipor, Lombardini, Kohler, etc.) montés sur nos machines, la garantie appliquée sera celle qui est accordée par le fabricant du moteur en question.</li> <li>La garantie ne couvre pas les éventuels dommages directs ou indirects subis par les personnes ou par les biens matériels à la suite de pannes de la machine ou dépendant d'une longue suspension forcée de l'emploi de cette dernière.</li> </ol>

<p>MODELLO - MODEL</p> <p>_____</p> <p>SERIAL No _____</p> <p>ACQUISTATO DAL SIG. - BOUGHT BY Mr.</p> <p>_____</p> <p>_____</p> <p>_____</p>	<p>DATA - DATE</p> <p>_____</p> <p>_____</p> <p>CONCESSIONARIO - DEALER</p> <p>_____</p> <p>_____</p> <p>_____</p>	<p>MODELE</p> <p>_____</p> <p>SERIAL No _____</p> <p>ACHETE PAR MONSIEUR</p> <p>_____</p> <p>_____</p> <p>_____</p>	<p>DATE</p> <p>_____</p> <p>_____</p> <p>REVENDEUR</p> <p>_____</p> <p>_____</p> <p>_____</p>
--	--	---	---

**Non spedire! Allegare solo all'eventuale richiesta di garanzia tecnica.**  
**Do not send! Only attach to requests for technical warranties.**

**Ne pas expédier ! Ne joindre qu'en cas de demande d'assistance technique sous garantie.**

Deutsch	Español	Nederlands
---------	---------	------------

**GARANTIE-ZERTIFICAT**

Diese Maschine wurde mit den modernsten Produktionstechniken konzipiert und gebaut. Der Hersteller garantiert seine Produkte für einen Zeitraum von 24 Monaten ab dem Kaufdatum bei Privat- und Heimwerkereinsatz. Bei professionellem Gebrauch ist die Laufzeit der Garantie auf 12 Monate beschränkt.

**Allgemeine Garantiebedingungen**

- Die Garantie gilt ab Kaufdatum. Die Herstellerfirma sorgt über ihr Verkaufs- und Kundendienstnetz für den kostenlosen Ersatz der Teile, die sich infolge Material-, Bearbeitungs- und Fabrikationsfehler als defekt erweisen. Durch die Garantie verliert der Käufer nicht die vom Bürgerlichen Gesetzbuch vorgesehenen gesetzlichen Rechte gegen die Folgen der von der verkauften Sache verursachten Defekte oder Mängel.
- Soweit organisatorisch machbar greift das technische Personal so schnell wie möglich ein.
- Bei Anforderung eines Garantieeingriffs muss dem befugten Personal der untenstehende, vom Verkäufer abgestempelte und vollständig ausgefüllte Garantieschein zusammen mit der Rechnung bzw. dem Kassenzettel zum Nachweis des Kaufdatums vorgelegt werden.**
- In folgenden Fällen verfällt jeder Garantieanspruch:
  - Bei offensichtlicher Unterlassung der Wartung,
  - Bei nicht korrekter Verwendung oder Veränderungen des Produkts,
  - Bei Benutzung von ungeeigneten Schmiermitteln oder Treibmitteln,
  - Bei Benutzung von nicht originalen Zubehör- und Ersatzteilen
- Nach Eingriffen, die von unbefugtem Personal durchgeführt wurden.
- Verbrauchsmaterial und die Teile, die einem normalen Verschleiß durch Betrieb ausgesetzt sind, werden vom Hersteller von der Garantie ausgeschlossen.
- Von der Garantie ausgeschlossen sind Eingriffe zur Überholung und Verbesserung des Produkts.
- Die Garantie deckt nicht die während der Garantielaufzeit erforderlichen Einstellungen und Wartungseingriffe.
- Eventuelle Transportschäden müssen dem Spediteur unverzüglich gemeldet werden, ansonsten verfällt der Garantieanspruch.
- Für die Motoren anderer Marken (Briggs & Stratton, Subaru, Honda, Kipor, Lombardini, Kohler, usw.), die an unseren Maschinen installiert werden, gilt die vom Hersteller des Motors gewährte Garantie.
- Die Garantie deckt keine eventuellen direkten oder indirekten Personen- oder Sachschäden, die durch Defekte der Maschine oder deren anhaltender Nichtbenutzung verursacht wurden.

**CERTIFICADO DE GARANTÍA**

Esta máquina ha sido proyectada y fabricada con las técnicas más modernas. El fabricante garantiza sus productos durante 24 meses desde la fecha de compra, siempre que el uso sea privado/aficionado. La garantía se limita a 12 meses en caso de uso profesional.

**Condiciones generales de garantía**

- La garantía es válida a partir de la fecha de compra. El Fabricante cambiará gratuitamente las piezas que presenten defectos en el material, el trabajo o la producción, mediante su red de venta y asistencia técnica. La garantía no anula los derechos legales del comprador, previstos por el código civil, contra las consecuencias de defectos o vicios provocados por el producto vendido.
- El personal técnico efectuará las intervenciones lo antes posible y dentro de los plazos impuestos por exigencias de organización.
- Para solicitar la asistencia en garantía, es necesario mostrar el certificado de garantía ilustrado a continuación, junto a la factura o el tique que demuestren la fecha de compra, al personal autorizado; asimismo, para que el certificado sea válido, se han de completar todas sus partes y ha de estar debidamente timbrado por el vendedor.**
- La garantía pierde su validez en los siguientes casos:
  - Falta evidente de mantenimiento.
  - Uso incorrecto o manipulación del producto.
  - Uso de lubricantes o combustibles inadecuados.
  - Uso de piezas de recambio o accesorios no originales.
  - Intervenciones efectuadas por parte de personal no autorizado.
- La garantía no incluye ni los materiales consumibles ni las piezas sujetas a un desgaste normal de funcionamiento.
- La garantía tampoco incluye las intervenciones de actualización o mejora del producto.
- La puesta a punto o las intervenciones de mantenimiento eventualmente necesarias durante el periodo de garantía no están cubiertas por la garantía.
- Cualquier daño provocado durante el transporte tiene que ser señalado de inmediato al transportista bajo pena de anulación de la garantía.
- Para los motores de otras marcas (Briggs & Stratton, Subaru, Honda, Kipor, Lombardini, Kohler, etc.) montados en nuestras máquinas, será válida la garantía de los Fabricantes del motor.
- La garantía no cubre los eventuales daños materiales o personales, directos o indirectos, provocados por averías de la máquina o por la interrupción forzada y prolongada del funcionamiento de la misma.

**GARANTIEBEWIJS**

Deze machine is ontworpen en vervaardigd volgens de modernste productietechnieken. De fabrikant geeft een garantie van 24 maanden vanaf de aankoopdatum op de eigen producten voor privé-/hobbygebruik. De garantie is beperkt tot 12 maanden bij professioneel gebruik.

**Algemene garantievoorwaarden**

- De garantie wordt toegekend vanaf de aankoopdatum. De fabrikant vervangt gratis de defecte onderdelen die te wijten zijn aan fouten van het materiaal, bewerkingen en productie middels het distributienet en de technische service. De garantie ontnemt de gebruiker niet de wettelijke rechten uit het burgerlijk wetboek tegen de gevolgen van defecten of onvolkomenheden die door het verkochte product veroorzaakt worden.
- Het technisch personeel grijpt zo snel mogelijk in binnen de tijdslimieten die uit organisatorisch oogpunt mogelijk zijn.
- Voor het aanvragen van servicewerkzaamheden die onder de garantie vallen dient u het hieronder weergegeven garantiebewijs aan het bevoegde personeel te tonen. Het garantiebewijs moet een stempel van de verkoper dragen, geheel ingevuld zijn en begeleid worden door de factuur of de fiscaal verplichte kassabon met de aankoopdatum.**
- De garantie vervalt bij:
  - Overduidelijk gebrek aan onderhoud,
  - Onjuist gebruik van het product of sabotage,
  - Gebruik van ongeschikte smeermiddelen of brandstoffen,
  - Gebruik van niet originele vervangingsonderdelen of accessoires,
  - Werkzaamheden die verricht zijn door onbevoegd personeel.
- De verbruiksmaterialen en de onderdelen die onderhevig zijn aan normale slijtage vallen niet onder de garantie.
- Bijwerkingen en verbeteringen van het product vallen niet onder de garantie.
- De garantie dekt geen afstel- en onderhoudswerkzaamheden die tijdens de garantieperiode nodig mochten zijn.
- Eventuele beschadigingen die tijdens het transport zijn veroorzaakt moeten onmiddellijk aan de transporteur worden gemeld op straffe van verval van de garantie.
- Voor de motoren van andere merken (Briggs & Stratton, Subaru, Honda, Kipor, Lombardini, Kohler, enz.) die op onze machines zijn gemonteerd geldt de garantie die door de fabrikant van de motor is gegeven.
- De garantie dekt geen eventuele directe of indirecte beschadigingen die aan personen of voorwerpen worden aangericht als gevolg van defecten of langdurige inactiviteit van de machine.

MODELLE  <hr/> <hr/> SERIAL No _____ <hr/> GEKAUFT VON Hrn. _____ <hr/> <hr/> <hr/>	DATUM  <hr/> <hr/> VERKAUFER <div style="border: 1px solid black; height: 100px; width: 100%;"></div>	MODELO - MODEL  <hr/> <hr/> SERIAL No _____ <hr/> COMPRADOR - GEKOCHT DOOR _____ <hr/> <hr/> <hr/>	DATA - DATUM  <hr/> <hr/> DISTRIBUIDOR - VERKOPER <div style="border: 1px solid black; height: 100px; width: 100%;"></div>
--	---	---	--

**Nicht einsenden! Der Garantieschein muss nur bei einer eventuellen Anforderung eines Garantieeingriffs vorgelegt werden.**

**¡No enviar! Adjuntar sólo a la eventual solicitud de garantía técnica. Niet verzenden! Voeg dit bewijs uitsluitend bij het aanvraagformulier om technische garantiewerkzaamheden.**



- I**     **ATTENZIONE:** Questo manuale deve accompagnare la macchina durante tutta la sua vita.
- GB**    **WARNING:** This owner's manual must stay with the machine for all its life.
- F**     **ATTENTION:** Ce manuel doit accompagner le moteur tout au long de sa vie.
- D**     **ACHTUNG:** Bewahren Sie diese Anleitung für die gesamte Lebensdauer des Geräts auf
- E**     **ATENCIÓN:** Este manual debe acompañar a la máquina hasta su desguace.
- NL**    **LET OP!** - Dit handboek moet voor de gehele levensduur bij de machine blijven.

**EMAK S.p.A.**

42011 Bagnolo in Piano (RE) Italy

[www.myemak.com](http://www.myemak.com)

[www.youtube.it/EmakGroup](https://www.youtube.it/EmakGroup)