

series
comfort^{plus}



Pubbl. 66120044C - Lug/2022

I **MANUALE USO E MANUTENZIONE**

GB **OWNER'S MANUAL**

F **MANUEL D'UTILISATION ET D'ENTRETIEN**

D **BETRIEBS- UND WARTUNGSANLEITUNG**

E **MANUAL DE USO Y MANTENIMIENTO**

SK **NÁVOD NA POUŽITIE A ÚDRŽBU**



I**INTRODUZIONE****ISTRUZIONI ORIGINALI**

Per un corretto impiego del rasaerba e per evitare incidenti, non iniziare il lavoro senza aver letto questo manuale con la massima attenzione. Su questo manuale sono indicate le spiegazioni di funzionamento dei vari componenti e le istruzioni per i necessari controlli e per la manutenzione.

N.B. Le descrizioni e le illustrazioni contenute nel presente manuale si intendono non rigorosamente impegnative. La Ditta si riserva il diritto di apportare eventuali modifiche senza impegnarsi ad aggiornare di volta in volta questo manuale.

GB**INTRODUCTION****TRANSLATION OF ORIGINAL INSTRUCTIONS**

To correctly use the lawnmower and prevent accidents, do not start work without having first carefully read this manual. You will find explanations concerning the operation of the various parts plus instructions for necessary checks and relative maintenance.

Note: Illustrations and specifications in this manual may vary according to Country requirements and are subject to change without notice by the manufacturer.

F**INTRODUCTION****TRADUCTION DES INSTRUCTIONS ORIGINALES**

Pour un emploi correct de la tondeuse et pour éviter les accidents, ne commencez pas le travail sans avoir d'abord lu attentivement le manuel. Vous trouverez les descriptions du fonctionnement des divers composants et les instructions pour les contrôles nécessaires et pour l'entretien.

N.B. Les descriptions et les illustrations contenues dans ce manuel n'engagent pas rigoureusement le constructeur. La société se réserve le droit d'apporter d'éventuelles modifications sans devoir mettre à jour à chaque fois le manuel.

D**EINLEITUNG****ÜBERSETZUNG DER ORIGINALANLEITUNGEN**

Lesen Sie diese Broschüre vor Arbeitsbeginn aufmerksam durch, um mit dem Rasenmäher richtig umgehen zu können und Unfälle zu vermeiden. In dieser Bedienungsanleitung finden Sie die Erklärung der Funktionsweise der verschiedenen Bauteile und Hinweise zu den anfallenden Kontroll- und Wartungsarbeiten.

Anm.: Die in dieser Broschüre enthaltenen Beschreibungen und Abbildungen sind unverbindlich. Der Hersteller behält sich das Recht vor, eventuelle Veränderungen vorzunehmen, ohne jeweils vorher eine Anpassung der vorliegenden Bedienungsanleitung vorzunehmen.

E**INTRODUCCION****TRADUCCIÓN DE LAS INSTRUCCIONES ORIGINALES**

Para una correcta utilización del cortacesped y para evitar accidentes, no empiece a trabajar sin haber leído atentamente este manual. Ud. encontrará las explicaciones de funcionamiento de los diferentes componentes y las instrucciones para el control y mantenimiento de la motosierra.

P.D. Las descripciones contenidas en el presente manual no se consideran rigurosamente obligatorias. La empresa se reserva el derecho de aportar eventuales modificaciones sin obligarse a poner a día este manual.

SK**ÚVOD****PREKLAD PŮVODNÝCH POKYNOV**

Na správne použitie kosačky a vyhnutie sa úrazom, nezačínajte prácu bez dôkladného prečítania tohto návodu. V tomto návode je vysvetlené fungovanie rôznych častí stroja a informácie potrebné na kontrolu a údržbu.

POZNÁMKA: Opisy a nákresy obsiahnuté v tomto návode nie sú prísne záväzné. Spoločnosť si vyhradzuje právo vykonať prípadné zmeny bez toho, aby sa zaviazala vždy tento návod aktualizovať.

**ATTENZIONE!!!****RISCHIO DI DANNO Uditivo**

NELLE NORMALI CONDIZIONI DI UTILIZZO, QUESTA MACCHINA PUÒ COMPORTARE PER L'OPERATORE ADDETTO, UN LIVELLO DI ESPOSIZIONE PERSONALE E GIORNALIERO A RUMORE PARI O SUPERIORE A

85 dB(A)**ACHTUNG!!!****HÖRSCHADEN - RISIKO**

UNTER NORMALEN ANWENDUNGSBEDINGUNGEN KANN DIESES GERÄT DIE BEDIENUNGSPERSON EINEM TÄGLICHEN GERÄUSCHPEGEL VON

85 dB(A)
ODER MEHR AUSSETZEN**WARNING!!!****RISK OF DAMAGING HEARING**

IN NORMAL CONDITIONS OF USE, THIS MACHINE MAY INVOLVE A DAILY LEVEL OF PERSONAL EXPOSURE TO NOISE FOR THE OPERATOR EQUAL TO OR GREATER THAN

85 dB(A)**ATENCION!!!****RIESGO DE DAÑO AUDITIVO**

EN NORMALES CONDICIONES DE UTILIZACIÓN, ESTA MAQUINA PUEDE TOLERAR, PARA EL OPERADOR ENCARGADO, UN NIVEL DE EXPOSICIÓN DIARIO A RUIDO EQUIVALENTE O SUPERIOR A

85 dB(A)**ATTENTION!!!****DANGER D'ATTEINTE A L'OUIE**

L'OPERATEUR UTILISANT NORMALEMENT CETTE MACHINE PEUTS S'EXPOSER QUOTIDIENNEMENT A UN BRUIT EGAL OU DEPASSANT

85 dB(A)**POZOR!!!****RIZIKO POŠKODENIA SLUCHU**

ZA BEŽNÝCH PRACOVNÝCH PODMIENOK MÔŽE TENTO STROJ PREDSTAVOVAŤ PRE PRACOVNÍKA VYSTAVENIE DENNEJ HLADINE A OSOBNÉJ HLADINE HLUKU ROVNAJÚCEJ SA ALEBO VYŠŠEJ AKO

85 dB(A)

I INDICE

INTRODUZIONE _____	2	ARRESTO MOTORE _____	24
SPIEGAZIONE SIMBOLI E AVVERTENZE DI SICUREZZA _____	4	RIMESSAGGIO-TRASPORTO _____	28
COMPONENTI DEL RASAERBA _____	6	MANUTENZIONE _____	30
NORME DI SICUREZZA _____	10-16	DATI TECNICI _____	36
ASSEMBLAGGIO _____	18	DICHIARAZIONE DI CONFORMITÀ _____	38
AVVIAMENTO _____	20	TABELLA DI MANUTENZIONE _____	40
UTILIZZO _____	22	RISOLUZIONE DEI PROBLEMI _____	42
		CERTIFICATO DI GARANZIA _____	45

D INHALT

ENLEITUNG _____	2	MOTOR ABSTELLEN _____	25
ERLAUTERUNG DER SYMBOLE UND SICHERHEITSHINWEISE _____	4	LÄNGERUNG-TRANSPORT _____	29
BAUTEILE DES RASENMÄHERS _____	6	WARTUNG _____	31
SICHERHEITSVORKERUNGEN _____	13-17	TECHNISCHE DATEN _____	36
MONTAGE _____	19	KONFORMITATS-ERKLÄRUNG _____	38
STARTEN _____	21	WARTUNGSTABELLE _____	40
GEBRAUCH _____	23	STÖRUNGSBEHEBUNG _____	42
		GARANTIE-ZERTIFICAT _____	46

GB CONTENTS

INTRODUCTION _____	2	ENGINE STOPPING _____	24
EXPLANATION OF SYMBOLS AND SAFETY WARNINGS _____	4	STORAGE-TRANSPORTATION _____	28
LAWNMOWER COMPONENTS _____	6	MAINTENANCE _____	30
SAFETY PRECAUTION _____	11-16	TECHNICAL DATA _____	36
ASSEMBLY _____	18	DECLARATION OF CONFORMITY _____	38
STARTING _____	20	MAINTENANCE CHART _____	40
USE _____	22	TROUBLE SHOOTING CHART _____	42
		WARRANTY CERTIFICATE _____	45

E INDICE

INTRODUCCION _____	2	PARADA MOTOR _____	25
EXPLICACION SIMBOLOS Y ADVERTENCIÁS DE SEGURIDAD _____	4	ALMACENAJE-TRANSPORTE _____	29
COMPONENTES DE EL CORTACESPED _____	6	MANTENIMIENTO _____	31
NORMAS DE SEGURIDAD _____	14-17	DATOS TECNICOS _____	36
MONTAJE _____	19	DECLARACION DE CONFORMIDAD _____	38
PUESTA EN MARCHA _____	21	TABLA DE MANTENIMIENTO _____	41
UTILIZACION _____	23	RESOLUCIÓN DE PROBLEMAS _____	43
		CERTIFICADO DE GARANTIA _____	46

F INDEX

INTRODUCTION _____	2	ARRET MOTEUR _____	24
EXPLICATION DES SYMBOLES ET REGLES DE SECURITE _____	4	REMISSAGE-TRANSPORTE _____	28
COMPOSANTS DE LA TONDEUSE _____	6	ENTRETIEN _____	30
NORMES DE SECURITE _____	12-16	DONNEES TECHNIQUES _____	36
ASSEMBLAGE _____	18	DECLARATION DE CONFORMITÉ _____	38
MISE EN MARCHÉ _____	20	TABLEAU D'ENTRETIEN _____	40
UTILISATION _____	22	RÉSOLUTION DES PROBLÈMES _____	42
		CERTIFICAT DE GARANTIE _____	45

SK OBSAH

ÚVOD _____	2	VYPNUTIE MOTORA _____	25
VYSVETLIVKY A BEZPEČNOSTNÉ UPOZORNENIA _____	4	PREPRAVA - USKLADNENIE _____	29
ČASTI KOSAČKY _____	6	ÚDRŽBA _____	31
PRAVIDLÁ BEZPEČNOSTI _____	15-17	TECHNICKÉ ÚDAJE _____	36
MONTÁŽ _____	19	VYHLÁSENIE O ZHODE _____	38
ŠTARTOVANIE _____	21	TABUĽKA ÚDRŽBY _____	41
POUŽITIE _____	23	RIEŠENIE PROBLÉMOV _____	43
		ZÁRUKA _____	46

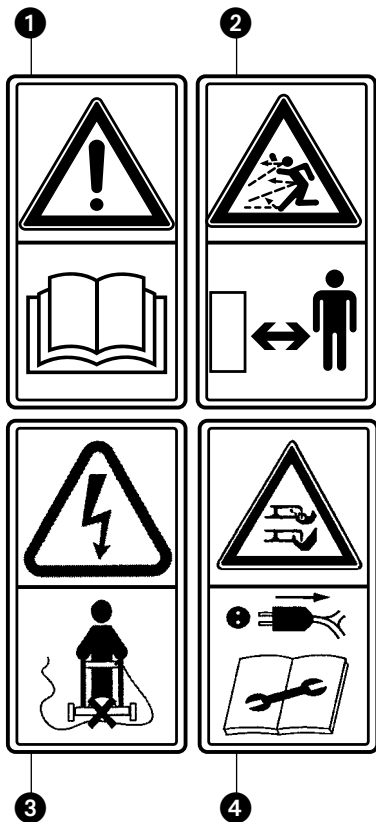
I SPIEGAZIONE SIMBOLI E AVVERTENZE DI SICUREZZA**GB EXPLANATION OF SYMBOLS AND SAFETY WARNINGS****F EXPLICATION DES SYMBOLES ET REGLES DE SECURITE****D ERLÄUTERUNG DER SYMBOLE-UND SICHERHEITSHINWEISE****E EXPLICACION SIMBOLOS Y ADVERTENCIAS DE SEGURIDAD****SK VYSVETLIVKY A BEZPEČNOSTNÉ UPOZORNENIA**

- I** 1 - Leggere il libretto uso e manutenzione prima di utilizzare questa macchina.
- 2 - **ATTENZIONE!** - Non lasciare avvicinare nessuno durante il lavoro. Fare attenzione alla proiezione di oggetti.
- 3 - Tenere il cavo di alimentazione lontano dai dispositivi di taglio.
- 4 - **Attenzione alle lame taglienti.** Togliere la spina dalla presa prima di ogni manutenzione o se il cavo è danneggiato.

- GB** 1 - Read operator's instruction book before operating this machine.
- 2 - **WARNING!** - Do not let anybody approach to the working area. Be careful of thrown objects
- 3 - Keep supply flexible cord away from cutting means.
- 4 - **Beware of sharp blades.** Remove plug from mains before any maintenance or if cord is damaged.

- F** 1 - Lire le manuel avant d'utiliser cette machine.
- 2 - **ATTENTION!** - Ne laisser s'approcher personne durant le travail. Faire attention aux objets qui pourraient être projetés.
- 3 - Écarter le cordon d'alimentation des dispositifs de coupe.
- 4 - **Attention aux lames.** Débrancher la tondeuse avant toute intervention ou si le câble est endommagé.

- D** 1 - Betriebsanleitung vor der Inbetriebnahme lesen.
- 2 - **ACHTUNG!** - Das Annähern von Unbefugten an die Maschine während der Arbeit ist untersagt: Gefahr projizierter Gegenstände.
- 3 - Bringen Sie das Stromkabel nicht mit den Schnittvorrichtungen in Berührung.
- 4 - **Schnittgefahr durch scharfe Messer.** Ziehen Sie vor jedem Wartungseingriff bzw. bei beschädigtem Kabel unbedingt den Stecker heraus.

- E** 1 - Antes de utilizar esta maquina, leer el manual de instrucciones.
- 2 - **¡ATENCIÓN!** - No permitir que nadie se acerque durante el trabajo. Prestar atención a la proyección de objetos.
- 3 - Mantener el cable de alimentación lejos de los dispositivos de corte.
- 4 - **Atención al filo de las cuchillas.** Desconectar la clavija de la toma de corriente si el cable está dañado o para realizar mantenimiento.

- SK** 1 - Pred použitím tohto prístroja si prečítajte návod na použitie a údržbu.
- 2 - **POZOR!** - Počas práce nenechajte nikoho priblížiť sa ku kosačke. Pozornosť venujte odmršteným predmetom.
- 3 - Dávajte pozor a nepribližujte sa s elektrickým napájacím káblom k rezným nástrojom.
- 4 - **Dávajte pozor na ostré čepele noža.** Pred každým vykonávaním údržby, alebo keď je poškodený elektrický napájací kábel, vytiahnite zástrčku zo zásuvky elektrickej siete.

I SPIEGAZIONE SIMBOLI E AVVERTENZE DI SICUREZZA

GB EXPLANATION OF SYMBOLS AND SAFETY WARNINGS

F EXPLICATION DES SYMBOLES ET REGLES DE SECURITE

D ERLÄUTERUNG DER SYMBOLE-UND SICHERHEITSHINWEISE

E EXPLICACION SIMBOLOS Y ADVERTENCIAS DE SEGURIDAD

SK VYSVETLIVKY A BEZPEČNOSTNÉ UPOZORNENIA

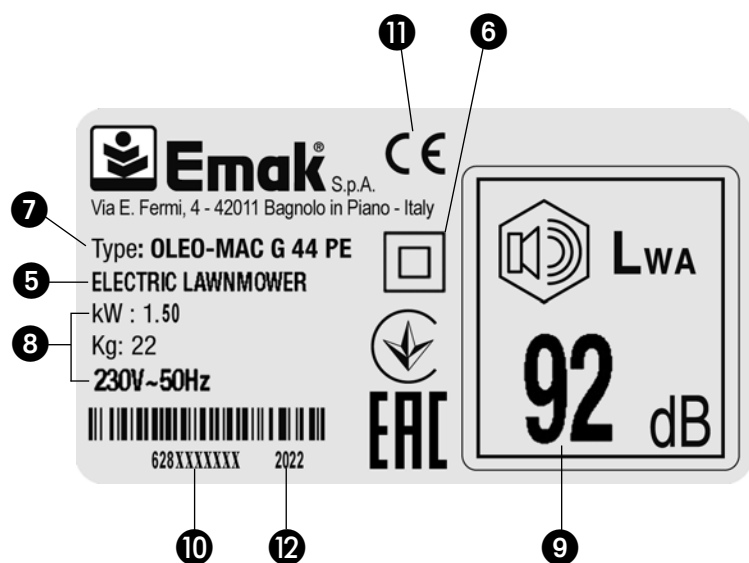

I 5 - Tipo di macchina: **RASAERBA ELETTRICO.**

- 6 - Dispositivo a doppio isolamento
- 7 - Marchio e modello macchina.
- 8 - Dati Tecnici.
- 9 - Livello di potenza acustica garantita
- 10 - Numero di serie.
- 11 - Marchio CE di conformità.
- 12 - Anno di fabbricazione

GB 5 - Type of machine: **ELECTRIC LAWNMOWER.**

- 6 - Double insulation device
- 7 - Machine brand and model
- 8 - Specifications
- 9 - Guaranteed sound power level
- 10 - Serial number
- 11 - CE conformity marking
- 12 - Year of manufacture

F 5 - Type de machine : **TONDEUSE ÉLECTRIQUE.**

- 6 - Dispositif à double isolation
- 7 - Marque et modèle de la machine
- 8 - Données techniques
- 9 - Niveau de puissance acoustique garanti.
- 10 - Numéro de série
- 11 - Label CE de conformité
- 12 - Année de construction

D 5 - Gerät: **ELEKTRO-RASENMÄHER.**

- 6 - Vorrichtung mit doppelter Isolierung
- 7 - Marke und Maschinenmodell
- 8 - Technische Daten
- 9 - Garantierter akustischer Schalleistungspegel.
- 10 - Seriennummer
- 11 - CE-Zeichen
- 12 - Baujahr

E 5 - Tipo de máquina: **CORTACÉSPED ELÉCTRICO.**

- 6 - Dispositivo de doble aislamiento
- 7 - Marca y modelo de la máquina
- 8 - Datos técnicos
- 9 - Nivel de potencia acústica garantizado.
- 10 - Número de serie
- 11 - Marcha CE de conformidad
- 12 - Año de fabricación

SK 5 - Druh stroja: **ELEKTRICKÁ KOSAČKY**

- 6 - Zariadenie s dvojitou izoláciou
- 7 - Značka a model stroja
- 8 - Technické údaje
- 9 - Zaručená hladina akustického výkonu
- 10 - Číslo série
- 11 - Značka zhody CE
- 12 - Rok výroby

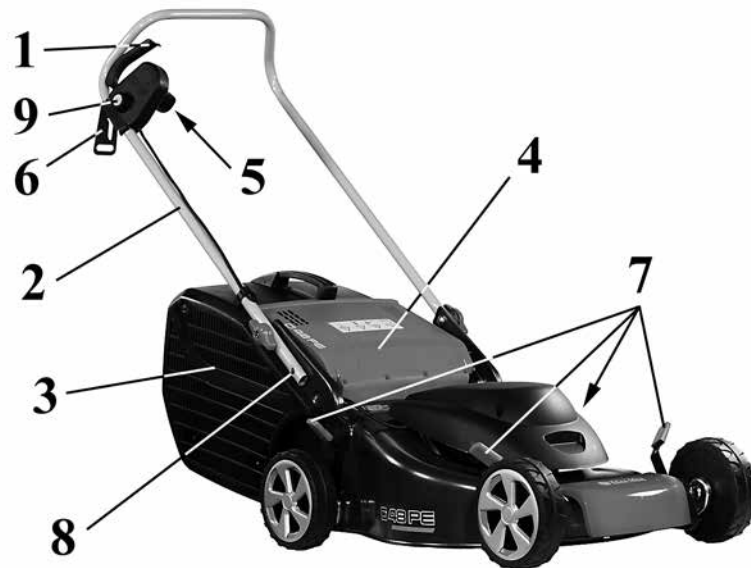

I COMPONENTI DEL RASAERBA

- | | |
|-----------------------------------|-------------------------------|
| 1 - Interruttore di funzionamento | 6 - Ferma cavo |
| 2 - Manubrio | 7 - Regolaz. altezza taglio |
| 3 - Cesto raccogliërba | 8 - Regolaz. altezza manubrio |
| 4 - Deflettore posteriore | 9 - Pulsante di sicurezza |
| 5 - Spina di collegamento | |

GB LAWNMOWER COMPONENTS

- | | |
|--------------------|-------------------------------|
| 1 - On/Off switch | 6 - Cable clip |
| 2 - Handle | 7 - Cutting height adjustment |
| 3 - Grass box | 8 - Height adjusting knob |
| 4 - Rear deflector | 9 - Safety button |
| 5 - Plug | |

F COMPOSANTS DE LA TONDEUSE

- | | |
|------------------------------|----------------------------------|
| 1 - Bouton de fonctionnement | 6 - Serre fil |
| 2 - Guidon | 7 - Régl. fauteur dei coupe |
| 3 - Bac de ramassage | 8 - Réglage de hauteur du guidon |
| 4 - Déflecteur | 9 - Bouton de sûreté |
| 5 - Prise de branchement | |

D BAUTEILE DES RASENMÄHERS

- | | |
|----------------------|---|
| 1 - Ein/Ausschalter | 6 - Kabelsicherung |
| 2 - Griffholm | 7 - Drehgriff zur zentralen Schnitthöheneinstellung |
| 3 - Grasfangbehälter | 8 - Knopf zur Höhenverstellung des Griffholms |
| 4 - Deflektor | 9 - Sicherheitstaste |
| 5 - Stecker | |

E COMPONENTES DE EL CORTACESPED

- | | |
|-----------------------------------|-------------------------------|
| 1 - Interruptor de funcionamiento | 6 - Sujeta cable |
| 2 - Manillar | 7 - Regul. altura de corte |
| 3 - Cesto recogedora | 8 - Regulador altura manillar |
| 4 - Deflector | 9 - Pulsador de seguridad |
| 5 - Clavija de conexión | |

SK ČASTI KOSAČKY

- | | |
|-----------------------|------------------------------|
| 1 - Vypínač | 6 - Blokovanie kábla |
| 2 - Rukoväť | 7 - Regulátor výšky kosenia |
| 3 - Zberný kôš | 8 - Regulátor výšky rukoväte |
| 4 - Zadný kryt | 9 - Bezpečnostné tlačidlo |
| 5 - Prípojňá zástrčka | |

Italiano	English	Français
INFORMAZIONE AGLI UTENTI	USER INFORMATION	INFORMATION AUX UTILISATEURS
<div data-bbox="338 220 472 392" data-label="Image"> </div> <p data-bbox="69 464 752 596">Ai sensi delle Direttive 2011/65/CE e 2012/19/CE, relative alla riduzione dell'uso di sostanze pericolose nelle apparecchiature elettriche ed elettroniche, nonché allo smaltimento dei rifiuti</p> <p data-bbox="69 639 752 772">Il simbolo del cassonetto barrato riportato sull'apparecchiatura indica che il prodotto alla fine della propria vita utile deve essere raccolto separatamente dagli altri rifiuti.</p> <p data-bbox="69 815 752 1018">L'utente dovrà, pertanto, conferire l'apparecchiatura giunta a fine vita agli idonei centri di raccolta differenziata dei rifiuti elettronici ed elettrici, oppure riconsegnarla al rivenditore al momento dell'acquisto di una nuova apparecchiatura di tipo equivalente, in ragione di uno a uno.</p> <p data-bbox="69 1061 752 1257">L'adeguata raccolta differenziata per l'avvio successivo dell'apparecchiatura dismessa al riciclaggio, al trattamento e allo smaltimento ambientalmente compatibile contribuisce ad evitare possibili effetti negativi sull'ambiente e sulla salute e favorisce il riciclo dei materiali di cui è composta l'apparecchiatura.</p> <p data-bbox="69 1300 752 1401">Lo smaltimento abusivo del prodotto da parte dell'utente comporta l'applicazione delle sanzioni previste dalla legislazione nazionale.</p>	<div data-bbox="1055 220 1189 392" data-label="Image"> </div> <p data-bbox="786 464 1469 635">In accordance with Directives 2011/65/CE and 2012/19/CE on the reduction of hazardous substances in electrical and electronic equipment (ROHS) and the disposal of waste from such equipment (WEEE)</p> <p data-bbox="786 678 1469 810">When the symbol depicting a crossed-out refuse bin appears on equipment, this means that it must be collected separately from other waste at the end of its working life.</p> <p data-bbox="786 853 1469 1050">When the equipment is no longer serviceable, accordingly, it should be taken by the user to a special sorted collection centre for electrical and electronic waste, or if purchasing a new product of similar type, returned to the dealer on a one-for-one basis (takeback scheme).</p> <p data-bbox="786 1093 1469 1295">Proper sorted collection ensures that the discarded equipment can be sent subsequently for eco-friendly recycling, treatment and disposal; this helps to avoid any possible negative impact on the environment and on health, besides enabling the reclamation of materials used in manufacturing the equipment.</p> <p data-bbox="786 1339 1469 1401">Unauthorized dumping of waste is irresponsible, and punishable under statutory regulations.</p>	<div data-bbox="1771 220 1906 392" data-label="Image"> </div> <p data-bbox="1503 464 2186 635">Aux termes des Directives 2011/65/CE et 2012/19/CE, relatives à la limitation de l'utilisation de certaines substances dangereuses dans les équipements électriques et électroniques et à l'élimination des déchets,</p> <p data-bbox="1503 678 2186 810">Le symbole de la poubelle barrée apposé sur les appareils indique que l'appareil en question devra faire l'objet d'une collecte séparée par rapport aux autres déchets à la fin de sa vie utile.</p> <p data-bbox="1503 853 2186 1018">Par conséquent, l'utilisateur devra apporter l'appareil à un centre de collecte sélective des DEEE ou le retourner au revendeur au moment de l'achat d'un nouvel appareil de type équivalent, selon un rapport de un à un.</p> <p data-bbox="1503 1061 2186 1257">La bonne collecte sélective pour la valorisation de l'appareil admis au recyclage, au traitement et à l'élimination compatible avec l'environnement contribue à éviter tout effet négatif sur l'environnement et sur la santé et favorise le recyclage des matériaux qui composent l'appareil.</p> <p data-bbox="1503 1300 2186 1401">L'élimination abusive de l'appareil de la part de l'utilisateur comporte l'application des sanctions prévue par la loi de chaque pays.</p>

VERBRAUCHERINFORMATION

INFORMACIÓN A LOS USUARIOS

INFORMÁCIA PRE POUŽÍVATEĽOV



Im Sinne der Richtlinien 2011/65/EG und 2012/19/EG zur Beschränkung der Verwendung bestimmter gefährlicher Stoffe in Elektro- und Elektronikgeräten sowie über die Entsorgung der Altgeräte

Das am Gerät angebrachte Symbol der durchgestrichenen Mülltonne weist darauf hin, dass das Produkt am Ende seines Lebenszyklus nicht mit dem Hausmüll entsorgt werden darf, sondern in die getrennte Sammlung gegeben werden **mus**s.

Besitzer von Elektro- und Elektronikaltgeräten müssen diese daher zu einer Sammelstelle bringen, von wo sie der getrennten Sammlung zugeführt werden, oder bei Kauf **eines neuen, vergleichbaren Geräts im Verhältnis eins zu eins an den Händler zurückgeben**.

Die korrekte getrennte Sammlung zur anschließenden Zuführung zur Verwertung, Behandlung und umweltverträglichen Beseitigung des Altgeräts trägt dazu bei, mögliche negative Auswirkungen auf die Umwelt und auf die Gesundheit zu vermeiden und begünstigt das Recycling der Materialien, aus denen das Gerät besteht.

Die widerrechtliche Entsorgung durch den Verbraucher hat die von der nationalen Gesetzgebung vorgesehenen Strafen zur Folge.

Conforme a las Directivas 2011/65/CE y 2012/19/CE, que reglamentan la limitación del empleo de sustancias peligrosas en aparatos eléctricos y electrónicos, así como la eliminación de los residuos

El símbolo de un volquete tachado indica que, al final de su vida útil, el equipo **deber**á recogerse separadamente de los otros residuos.

El usuario deberá entonces entregarlo a centros autorizados de recogida diferenciada de residuos eléctricos y electrónicos, o bien al revendedor en el momento de la compra de un **nuevo equipo de tipo equivalente, en la proporción de uno a uno**.

La adecuada recogida diferenciada para el posterior proceso de reciclado, tratamiento o eliminación compatible con el medio ambiente contribuye a evitar posibles efectos negativos para el entorno y para la salud, favoreciendo la reutilización de los materiales que componen el equipo.

La eliminación abusiva del producto por parte del usuario comporta la aplicación de las sanciones previstas por la legislación nacional.

V súlade so Smernicami 2011/65/ES a 2012/19/ES, týkajúcimi sa znižovania používania nebezpečných látok v elektrických a elektronických zariadeniach, ako aj pri likvidácii odpadov.

Symbol preškrtnutého odpadového koša, ktorý je zobrazený na výrobku, znamená, že po ukončení jeho životnosti sa **mus**í likvidovať oddelene od domového/komunálneho odpadu.

Používateľ ho preto, po ukončení životnosti, bude musieť odovzdať v stredisku druhotných surovín na zber elektrických a elektronických odpadov alebo vrátiť ho predajcovi pri nákupe **nového spotrebiča rovnakého druhu**.

Primeraný oddelený zber za účelom získania druhotných surovín a za účelom likvidácie metódami, ktoré nepoškodzujú životné prostredie, prispieva k predchádzaniu negatívnych dopadov na životné prostredie a na zdravie ľudí a prispieva k recyklácii materiálov, z ktorých sú spotrebiče vyrobené.

Neprimeraná likvidácia spotrebiča zo strany používateľa znamená možnosť uplatnenia pokút určených vnútroštátnymi zákonmi.

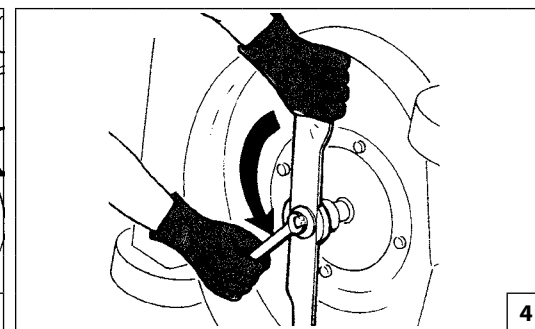
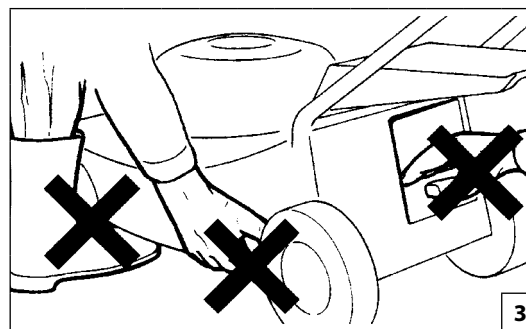
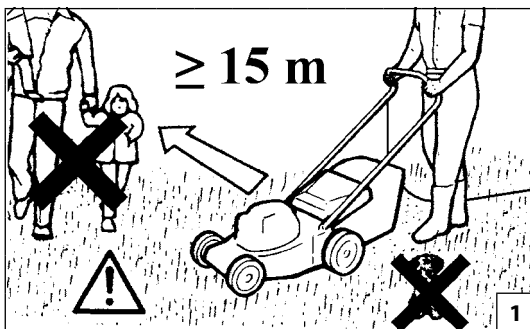

Italiano

NORME DI SICUREZZA

⚠ ATTENZIONE - La macchina, se ben usata, è uno strumento di lavoro rapido, comodo ed efficace; se usata in modo non corretto o senza le dovute precauzioni potrebbe diventare un attrezzo pericoloso. Perché il vostro lavoro sia sempre piacevole e sicuro, rispettare scrupolosamente le norme di sicurezza riportate qui di seguito e nel corso del manuale.

⚠ ATTENZIONE: Il sistema di alimentazione della vostra unità, produce un campo elettromagnetico di intensità molto bassa. Questo campo può interferire con alcuni pacemaker. Per ridurre il rischio di lesioni gravi o mortali, le persone con pacemaker dovrebbero consultare il proprio medico e il costruttore del pacemaker prima di utilizzare questa macchina.

⚠ ATTENZIONE! - Regolamenti nazionali possono limitare l'uso della macchina.

1. Leggere attentamente e seguire le istruzioni scritte sulle etichette fissate sulla macchina (vedi pag. 4).
2. Assicurarsi che nessuno, in particolare bambini, si trovi nel raggio d'azione del rasaerba (Fig. 1).
3. Non lasciare usare il rasaerba a persone che non hanno né l'età, né l'esperienza, né la forza fisica necessaria o dopo avere assunto alcool, droghe o farmaci (Fig. 2).
4. Non avvicinare mani o piedi al carter della lama mentre il motore è avviato (Fig. 3).
5. Pensate sempre alla Vs. sicurezza e vestiteVi di conseguenza. Mettete sempre scarpe robuste, mai sandali. Indossate sempre occhiali protettivi o altre protezioni per gli occhi prima di iniziare a lavorare. Quando si utilizza il rasaerba, indossare sempre calzoni lunghi (vedi pag. 16-17).

6. Rendersi ben conto di come si utilizza il rasaerba, dei suoi comandi e in special modo di come si possa fermare in caso di necessità urgente.
7. Assicurarsi sempre che tutti i bulloni, i dadi e le viti del rasaerba siano ben serrati (Fig. 4).
8. Usare il rasaerba soltanto dopo essersi assicurati che tutti gli elementi di sicurezza e protezione siano correttamente montati.
9. Fermare il motore prima di lasciare il rasaerba e assicurarsi che tutti gli organi in movimento si siano fermati.
10. Non bloccare mai il deflettore posteriore in posizione sollevata (Fig.5).
11. Se lasciate il rasaerba senza sorveglianza, fermate il motore e mettetelo in un luogo pianeggiante.
12. Leggi locali possono limitare l'età dell'operatore e l'uso della macchina in particolari condizioni.
13. Ricordare che il proprietario o l'operatore è responsabile degli incidenti o dei rischi subiti da terzi o da beni di loro proprietà.
14. Togliere la spina dalla presa: ogni qualvolta si abbandona la macchina, prima di eliminare intasamenti della lama o dello scarico, se si toglie il sacco, prima di effettuare qualsiasi pulizia o riparazione, se il rasaerba inizia a vibrare in modo anomalo (controllare immediatamente) e dopo l'urto di un oggetto estraneo. Verificare se il rasaerba è danneggiato e fare le riparazioni del caso prima di utilizzarlo (Fig. 6).
15. Assicurarsi che siano utilizzati solo dispositivi di taglio originali (Fig. 7).
16. Prima dell'utilizzo, ispezionare sempre visivamente la lama, il bullone della lama e che l'assieme dell'apparato di taglio non sia logoro o danneggiato.
17. Mantenere tutte le etichette con i segnali di pericolo e di sicurezza in perfette condizioni. In caso di

danneggiamenti o deterioramenti occorre sostituirle tempestivamente (Vedi pag. 4).

18. Non utilizzare la macchina per usi diversi da quelli indicati dal manuale (vedi pag. 28).
19. Seguire sempre le nostre istruzioni per le operazioni di manutenzione.
20. Non lavorare con una macchina danneggiata, mal riparata, mal montata o modificata arbitrariamente. Non togliere o danneggiare o rendere inefficace alcun dispositivo di sicurezza.
21. Non effettuare mai da soli operazioni o riparazioni che non siano di normale manutenzione. Rivolgersi soltanto ad officine specializzate ed autorizzate.
22. In caso di necessità della messa fuori servizio della macchina, non abbandonarla nell'ambiente, ma consegnarla al Rivenditore che provvederà alla corretta collocazione.
23. Consegnate o prestate la macchina soltanto a persone esperte e a conoscenza del funzionamento e del corretto utilizzo della macchina. Consegnate anche il Manuale con le istruzioni d'uso, da leggere prima di iniziare il lavoro.
24. Rivolgetevi sempre al vostro Rivenditore per qualsiasi altro chiarimento o intervento prioritario.
25. Conservare con cura il seguente Manuale e consultarlo prima di ogni utilizzo della macchina.
26. Questo dispositivo non è destinato per essere utilizzato da persone (compresi i bambini) con ridotte capacità fisiche, sensoriali o mentali, o mancanti d'esperienza e conoscenza, a meno che siano stati supervisionati o istruiti circa l'utilizzo del dispositivo da una persona responsabile per la loro sicurezza. I bambini dovranno essere supervisionati per garantire che non giochino con il dispositivo.

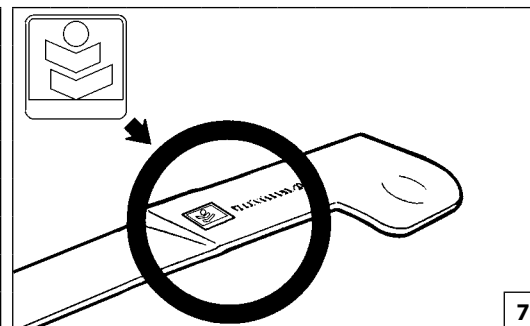
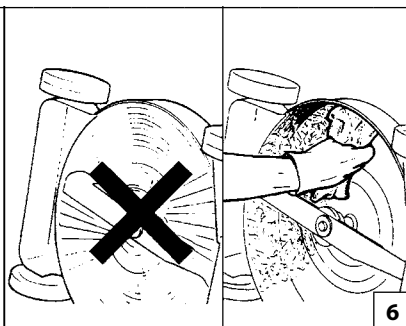
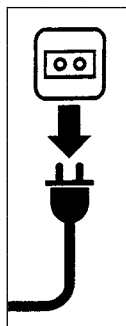
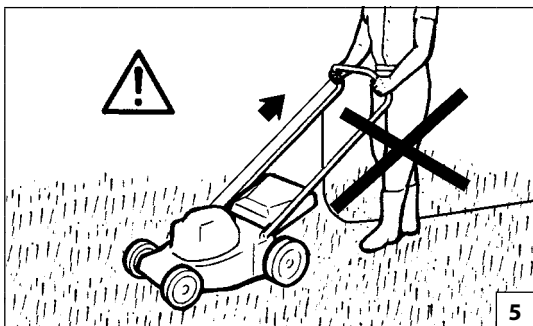

English

SAFETY PRECAUTIONS

⚠ WARNING - The machine, when used correctly, is a useful and effective tool; if used improperly or without the due precautions it could become a dangerous tool. For pleasant and safe work, always strictly comply with the safety rules that follow and throughout this manual.

⚠ WARNING: The power supply system on your unit produces a very low-intensity electromagnetic field. This field could interfere with certain pacemakers. To reduce the risk of serious or fatal injury, persons with pacemakers should consult their doctor or the manufacturer of the pacemaker before using this machine.

⚠ WARNING: – National regulations could limit use of the machine.

1. Carefully read and follow the instructions printed on the labels fixed to the machine (Look page 4).
2. Keep bystanders, particularly children and pets away from the mowing area (Fig. 1).
3. Do not allow any inexperienced or under age persons, or those who may not possess sufficient strength, to operate the mower or if you have taken alcohol, drugs, or medication (Fig. 2).
4. When the engine is running, do not put hands or feet near or under the mower deck (Fig. 3).
5. Always think about safety and dress accordingly. Wear only tough shoes when mowing, never sandals. Always put on safety glasses or eye protection before starting to work. Always wear long trousers when mowing (Look pages 16-17).
6. Familiarize yourself thoroughly with the controls

and the proper use of the mower, before using it, especially on how to stop it in case of urgent need.

7. Make certain that all nuts, bolts and screws are securely tightened (Fig. 4).
8. Start mowing only after having checked that all the safety systems are fitted and operating correctly.
9. Before leaving the mower, stop the engine and make sure that all rotating parts have stopped moving.
10. Never lock the rear deflector in the raised position (Fig.5).
11. If the mower is left unattended, stop the engine and park it on level ground.
12. Local by-laws may place restrictions on the age of the operator and the use of the machine in certain conditions.
13. Please note that the owner or the user is responsible for any accidents or damage to third parties or their property.
14. Pull the plug from the socket: whenever you leave the machine, before cleaning blockages or unclogging chute, if you take the grass catcher, before cleaning or repairing the mower, if lawnmower starts to vibrate abnormally (check immediately) and after striking a foreign object. Inspect the appliance for damage and make repairs before operating the lawnmower (Fig. 6).
15. Ensure that only replacement cutting means of the right type are used (Fig. 7).
16. Before operating the machine, always check that the blade, blade bolt and cutter assembly are not worn or damaged.
17. All labels with health hazards must be kept in good

conditions. In case of damage or deterioration, immediately substitute them (see pag.4).

18. Do not utilize the machine for uses different from the ones specified in the manual (see pag. 28).
19. Always follow the manufacturer's instructions for the maintenance operations.
20. Do not use a machine that has been damaged, badly repaired, improperly assembled or modified. Do not remove, damage or deactivate any of the safety devices.
21. Never carry out operations or repairs on your own that are other than routine maintenance. Call specialised and authorised workshops only.
22. When the machine is at the end of its useful life, do not simply dump it; either return it to the dealer or take it to a waste collection and recycling centre.
23. Only experienced persons who are familiar with the operation and safe use of this machine should use it. Give other users the manual with operating instructions, which they should read before using.
24. All service, other than the operations shown in the present manual, should be performed by competent personnel.
25. Keep this manual on hand and consult it before each use of the tool.
26. This appliance is not intended for use by persons (including children) with reduced physical, sensory or mental capabilities, or lack of experience and knowledge, unless they have been given supervision or instruction concerning use of the appliance by a persons responsible for their safety. Children should be supervised to ensure that they do not play with the appliance.

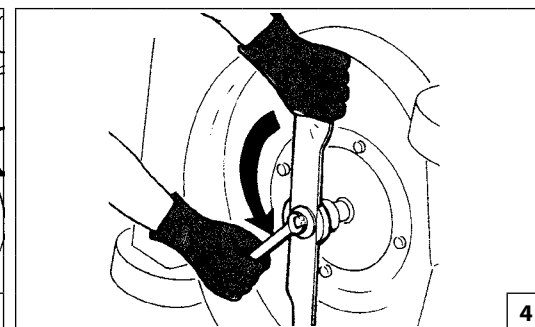
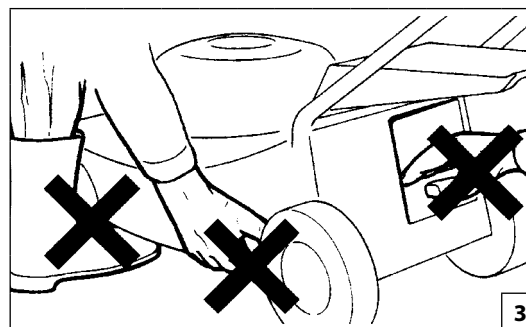
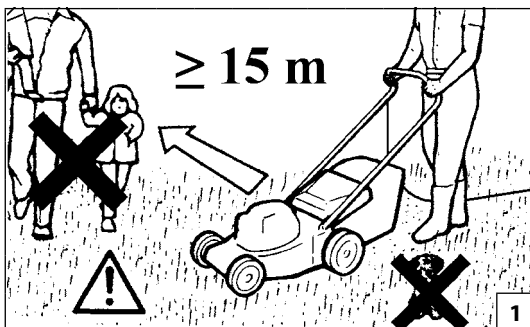

Français

NORMES DE SECURITE

⚠ ATTENTION - Si vous utilisez correctement la machine, vous aurez un instrument de travail rapide, pratique et efficace; utilisé de façon non correcte ou sans adopter les précautions nécessaires, cet instrument pourrait s'avérer dangereux. Pour que votre travail soit toujours agréable et sûr, respectez scrupuleusement les mesures de sécurité reportées ici et au cours du manuel.

⚠ ATTENTION : Le système d'alimentation de votre unité produit un champ électromagnétique de très faible intensité. Ce champ peut créer des interférences avec certains pacemakers. Pour réduire le risque de lésions graves ou mortelles, les porteurs de pacemaker devraient consulter leur médecin et le fabricant du pacemaker avant d'utiliser cette machine.

⚠ ATTENTION ! – Certains règlements nationaux pourraient limiter l'utilisation de la machine.

1. Lire attentivement et suivre les instructions données sur les étiquettes fixées sur la machine (Voir page 4).
2. S'assurer qu'aucune personne, et en particulier de jeunes enfants, ne se trouve sur l'aire à tondre (Fig. 1).
3. Ne pas laisser utiliser la tondeuse par des enfants qui n'auraient pas l'âge, l'expérience ou la force physique nécessaires ou sous l'influence de l'alcool, de drogues ou de médicaments (Fig. 2).
4. Ne pas placer les mains ou les pieds à proximité du carter de lame lorsque le moteur est en marche (Fig. 3).
5. Penser sans cesse à la sécurité et s'habiller convenablement lors de l'utilisation de la tondeuse. Toujours porter des chaussures fermées, jamais de sandales. Toujours porter des lunettes de sécurité ou d'autres protections pour les yeux avant de

commencer à travailler. Toujours porter des pantalons longs pour utiliser la tondeuse (Voir pages 16-17).

6. Se familiariser avec la méthode d'utilisation, en particulier avec la manière d'arrêter la machine en cas d'urgence.
7. Toujours s'assurer que les boulons, écrous et vis sont serrés correctement (Fig. 4).
8. La mise en service de la machine doit être faite après avoir vérifié que les éléments de sécurité et de protection sont correctement montés.
9. Arrêter le moteur avant de quitter la tondeuse et s'assurer que la lame et tout autre élément sont arrêtés.
10. Ne jamais bloquer le déflecteur arrière s'il est soulevé (Fig.5).
11. Arrêter le moteur et placer la machine dans un endroit plat lorsqu'elle est laissée sans surveillance.
12. Lois locales peuvent limiter l'âge de l'opérateur et l'usage de la machine dans des particulières conditions.
13. Se rappeler que le propriétaire ou l'opérateur sont responsables des accidents ou des dommages à tiers, aux biens de leur propriété.
14. Ôter la fiche `ar la `risede courant: chaque fois on quitte la machine, avant d'éliminer obstruction par la lame ou pab l'échappement, si on ôte le sac, avant d'effectuer n'importe quelle propriété ou réparation, si la tondeuse commence à vibrer d'une façon anormale (contrôler immédiatement) et après la collision d'un objet étranger (Fig. 6).
15. S'assurer que soient utilisés seulement dispositifs de tailleage originaux (Fig. 7).
16. Avant d'utiliser la tondeuse, contrôler la lame et le boulon de la lame et vérifier si l'ensemble du groupe de coupe est endommagé ou usé.
17. Veillez à ce que les étiquettes portant les signaux de danger et de sécurité soient toujours en parfait état.

Si elles sont détériorées, remplacez-les sans délai (voir pag.4).

18. N'utilisez pas la tronçonneuse dans un but autre que ceux indiqués dans le manuel (voir pag. 28).
19. Suivez toujours nos instructions pour les opérations d'entretien.
20. Ne travaillez pas avec une machine endommagée, mal réparée, mal montée ou modifiée arbitrairement. Évitez d'enlever, de détériorer ou de neutraliser les dispositifs de sécurité. Utilisez uniquement des guides de la longueur indiquée dans le tableau.
21. N'effectuez jamais par vous-mêmes des opérations ou des réparations qui ne sont pas d'entretien normal. Adressez-vous seulement à des ateliers spécialisés et autorisés.
22. Si votre machine ne marche plus, ne l'abandonnez pas dans la nature ! Appelez votre revendeur habituel, qui saura résoudre la situation.
23. Ne prêtez votre machine qu'à des personnes expertes qui sachent la faire fonctionner correctement. Donnez-leur aussi le manuel avec le mode d'emploi à lire avant de commencer à travailler.
24. S'adresser à un revendeur pour toutes autres demandes ou pour une intervention prioritaire.
25. Conservez ce manuel soigneusement et consultez-le à chaque fois que vous devez utiliser la machine.
26. Cet appareil n'est pas destiné à être utilisé par des personnes (enfants compris) atteintes de déficiences physiques, sensorielles ou mentales, ayant une expérience et des connaissances insuffisantes, sauf si placées sous surveillance ou instruites sur l'utilisation de l'appareil par une personne responsable de leur sécurité. Les enfants doivent être surveillés afin de s'assurer qu'ils ne jouent pas avec l'appareil.

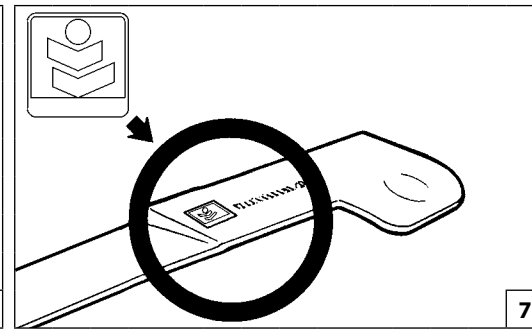
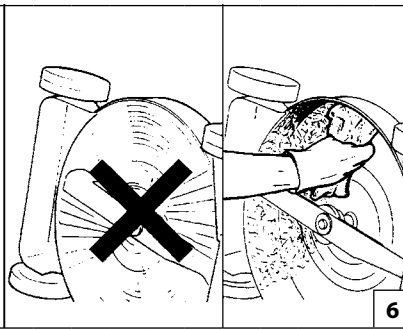
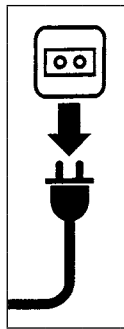
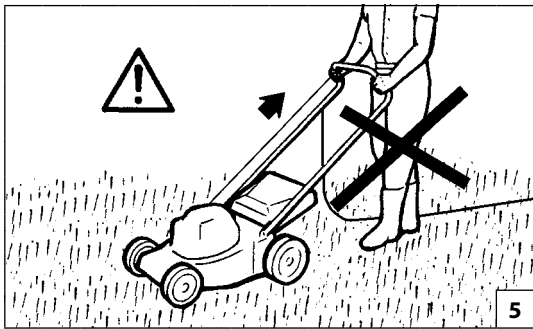

Deutsch

SICHERHEITSVORKERUNGEN

⚠ ACHTUNG - Bei richtigem Einsatz ist die Maschine ein schnelles, praktisches und leistungsfähiges Arbeitsgerät; falls Sie sie falsch oder ohne die nötige Vorsicht einsetzen, kann sie zu einer Gefahr werden. Beachten Sie bitte daher unbedingt die Sicherheitsvorschriften die Sie nachstehend in der Betriebsanleitung finden, damit ihre Arbeit immer angenehm und sicher ist.

⚠ ACHTUNG: Das Versorgungseinheit Ihres Gerätes erzeugt ein äußerst schwaches elektromagnetisches Feld. Dieses Feld kann unter Umständen Herzschrittmacher beeinflussen. Um die Gefahr ernster oder gar tödlicher Unfälle zu reduzieren, sollten Personen mit Herzschrittmachern vor Benutzung dieser Maschine ihren Arzt und den Hersteller des Herzschrittmachers zu Rate ziehen.

⚠ ACHTUNG! – Nationale Verordnungen können den Gebrauch des Geräts einschränken.

1. Lesen und befolgen Sie genauestens die Anweisungen auf den Aufklebern und auf dem Gerät (Siehe Seite 4).
2. Vergewissern Sie sich, dass sich niemand, insbesondere keine Kinder, in der Reichweite des Rasenmähers aufhält (Abb. 1).
3. Erlauben Sie keinen unerfahrenen oder minderjährigen Personen, oder Personen, die nicht die nötige körperliche Kraft besitzen, den Mäher zu bedienen nicht unter dem Einfluß von Alkohol, Drogen oder Medikamenten (Abb. 2).
4. Wenn der Motor läuft, Hände und Füße vom Mähwerkzeug fernhalten (Abb. 3).
5. Denken Sie immer an Ihre Sicherheit und kleiden Sie sich dementsprechend. Tragen Sie festes Schuhwerk beim Mähen, niemals Sandalen. Tragen Sie immer eine Sicherheitsbrille oder Augenschutz, bevor Sie zu arbeiten beginnen. Tragen Sie zum Rasenmähen immer lange Hosen

(Siehe Seite 16-17).

6. Machen Sie sich vertraut mit den Bedienungshebeln und dem Gebrauch des Mähers, bevor Sie ihn benutzen, speziell, wie man ihn im Notfall stoppt.
7. Überzeugen Sie sich, dass alle Bolzen, Muttern und Schrauben fest angezogen sind (Abb. 4).
8. Beginnen Sie erst zu mähen, nachdem Sie geprüft haben, ob alle Sicherheitssysteme in Ordnung und korrekt montiert sind.
9. Stellen Sie den Motor ab, bevor Sie den Mäher stehen lassen und stellen Sie sicher, dass alle rotierenden Teile still stehen.
10. Belassen Sie den Deflektor niemals in angehobener Position (Abb. 5).
11. Wenn Sie den Mäher unbeaufsichtigt lassen, stellen Sie den Motor ab und stellen Sie den Mäher auf einer ebenen Fläche ab.
12. Örtliche Vorschriften können das Alter der Bedienungsperson und die Benutzung der Maschine unter bestimmten Bedingungen einschränken.
13. Der Besitzer bzw. Bediener ist in jedem Fall für die Unfälle oder Risiken gegenüber Dritten oder deren Besitz verantwortlich.
14. Ziehen Sie den Netzstecker immer dann, wenn die Arbeit beendet ist, Sie das Messer oder den Auswurf von Verstopfungen befreien, den Auffangsack abnehmen, der Rasenmäher unregelmäßig vibriert (kontrollieren Sie sofort), vor Reinigung und Reparatur und nach dem Zusammenstoß mit einem Fremdkörper (prüfen Sie den Rasenmäher in diesem Fall auf Schäden und reparieren Sie ihn ggf. vor erneutem Gebrauch) (Abb. 6).
15. Verwenden Sie ausschließlich Originalschneidwerkzeuge (Abb. 7).
16. Vor jedem Gebrauch muss das Messer und die Mutter des Messers inspiziert, und kontrollieren werden, ob das Schneidwerk abgenutzt oder beschädigt ist.
17. Sämtliche Schilder mit den Gefahrensymbolen und

Sicherheitszeichen müssen sich in einwandfreiem Zustand befinden. Bei Beschädigung oder Unleserlichkeit müssen sie rechtzeitig ersetzt werden (siehe Seite 4).

18. Das Gerät darf ausschließlich für die in der Betriebsanleitung angegebenen Zwecke verwendet werden (siehe Seite 29).
19. Folgen Sie bei den Wartungsarbeiten stets unseren Anweisungen.
20. Arbeiten Sie nicht mit einer beschädigten, behelfsweise reparierten, falsch montierten oder eigenmächtig umgerüsteten Maschine. Entfernen, beschädigen oder ändern Sie nie die Schutzvorrichtungen.
21. Nehmen Sie nie alleine Reparaturen oder Arbeiten vor, die nicht zur normalen Wartung gehören. Wenden Sie sich ausschließlich an spezialisierte Vertragswerkstätten.
22. Lassen Sie stillgelegte Maschinen unbedingt durch den Fachhändler oder eine Wertstoffstelle umweltgerecht entsorgen.
23. Geben bzw. borgen Sie die Maschine nur Personen, die über Funktionsweise und Gebrauch genau informiert sind. Geben Sie den Benutzern der trennschleifer stets die Gebrauchsanweisung, die vor Arbeitsbeginn gelesen werden sollte.
24. Wenden Sie sich für weitere Auskünfte stets an Ihren Fachhändler.
25. Bewahren Sie dieses Handbuch sorgfältig auf und lesen Sie es vor jeder Inbetriebnahme der Maschine.
26. Dieses Gerät ist nicht dafür bestimmt, durch Personen (einschließlich Kinder) mit eingeschränkten physischen, sensorischen oder geistigen Fähigkeiten oder mangels Erfahrung und/oder mangels Wissen benutzt zu werden, es sei denn, sie werden durch eine für ihre Sicherheit zuständige Person beaufsichtigt oder erhalten von ihr Anweisungen, wie das Gerät zu benutzen ist. Kinder sollten beaufsichtigt werden, um sicherzustellen, dass sie nicht mit dem Gerät spielen.

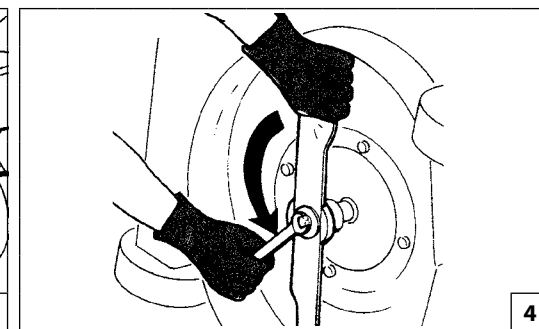
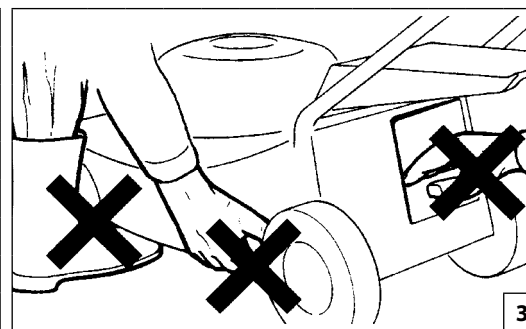
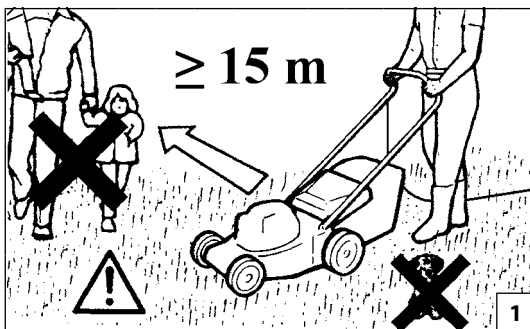

Español

NORMAS DE SEGURIDAD

⚠ ATENCION - Si se utiliza correctamente, la máquina es un instrumento de trabajo rápido, cómodo y eficaz; si se usa incorrectamente o sin las debidas precauciones puede convertirse en un instrumento peligroso. Para que su trabajo sea siempre agradable y seguro, respete escrupulosamente las normas de seguridad indicadas a continuación en el presente manual.

⚠ ATENCIÓN: El sistema de alimentación eléctrica de la máquina produce un campo electromagnético de muy baja intensidad. Este campo puede interferir con algunos marcapasos. Para reducir el riesgo de lesiones graves o mortales, las personas con marcapasos deberían consultar a su médico y al fabricante del marcapasos antes de utilizar esta máquina.

⚠ ¡ATENCIÓN! - El uso de la máquina puede estar limitado por reglamentos nacionales.

1. Leer atentamente y respetar las instrucciones que figuran en las etiquetas aplicadas a la máquina (Vea pág 4).
2. Asegurarse de que nadie, en particular los niños, se encuentre en la zona donde se va a cortar el césped (Fig. 1).
3. No dejar utilizar el cortacésped a personas que no tengan la edad apropiada y la experiencia o la fuerza física necesaria o se encuentre bajo el efecto de alcohol, drogas o medicación (Fig. 2).
4. No acercar las manos o los pies a la protección de la cuchilla hasta que el motor esté parado (Fig. 3).
5. Pensar siempre en la seguridad y vestirse convenientemente para la utilización del cortacésped. Llevar siempre zapatos gruesos y cerrados, nunca

sandalias. Ponerse siempre gafas de seguridad u otras protecciones en los ojos antes de comenzar a trabajar. Cuando se utilice el cortacésped, llevar siempre pantalones largos (Vea pág 16-17).

6. Familiarizarse con las instrucciones de uso, en particular con la norma de parar la máquina en caso de urgencia.
7. Asegurarse de que todos los tornillos y tuercas del cortacésped estén bien apretados (Fig. 4).
8. Antes de utilizar el cortacésped, comprobar que todos los elementos de seguridad y protección estén correctamente montados.
9. Antes de alejarse del cortacésped, parar el motor y asegurarse de que todos los elementos móviles se hayan detenido.
10. No bloquear nunca el deflector trasero en la posición elevada (Fig. 5).
11. Antes de dejar el cortacésped sin vigilancia, parar el motor y dejar la máquina en un lugar llano.
12. En algunos casos las leyes locales pueden establecer límites para la edad del usuario y para el uso de la máquina.
13. El propietario o el usuario es responsable de los riesgos y accidentes sufridos por terceros y de los daños sufridos por bienes.
14. Desenchufar la cortadora en los casos siguientes: cuando se deja de utilizarla; antes de eliminar atascos de la hoja o del dispositivo de descarga; para quitar el saco; antes de realizar la limpieza o efectuar reparaciones; si la cortadora de césped vibra de modo anómalo (controlar de inmediato); después de una colisión con un objeto extraño. Verificar si la cortadora de césped se ha dañado y repararla antes de utilizarla (Fig. 6).
15. Utilizar solamente dispositivos de corte originales (Fig. 7).
16. Antes de utilizar el cortacésped, revisar visualmente

la cuchilla y su perno, y comprobar que ninguna pieza de la máquina esté desgastada o dañada

17. Mantenga todas las etiquetas con las señales de peligro y seguridad en perfectas condiciones. Si alguna se estropea, sustitúyala de inmediato (vea pag.4).
18. No utilice la máquina para una aplicación distinta de las que se indican en el manual (vea pag. 29).
19. Seguir siempre nuestras instrucciones para las operaciones de mantenimiento.
20. No trabajar con la máquina dañada, mal reparada, mal montada o modificada arbitrariamente. No quite, dañe, o vuelva ineficaz ningún dispositivo de seguridad.
21. No efectuar nunca operaciones o reparaciones que no sean de normal mantenimiento. Dirigirse a talleres especializados y autorizados.
22. Cuando la máquina se retire del uso, no abandonarla en el medio ambiente sino entregarla al revendedor o a un centro de recogida de desechos.
23. Entregar o prestar la máquina sólo a personas expertas y conocedoras del funcionamiento y del uso correcto. Prestar conjuntamente el manual de instrucciones de uso, que se deberá leer antes de comenzar el trabajo.
24. Dirigirse siempre a su vendedor para cualquier otra aclaración o intervención prioritaria.
25. Conservar cuidadosamente el presente manual de instrucciones y consultarlo en cada ocasión en que la máquina sea utilizada.
26. Este electrodoméstico no está diseñado para que lo usen personas (incluidos niños) con discapacidad física, sensorial o mental, o con experiencia y conocimiento insuficientes, a menos que una persona responsable de su seguridad les supervise o les instruya en el uso del electrodoméstico. Es necesario vigilar a los niños pequeños para que no jueguen con la máquina.

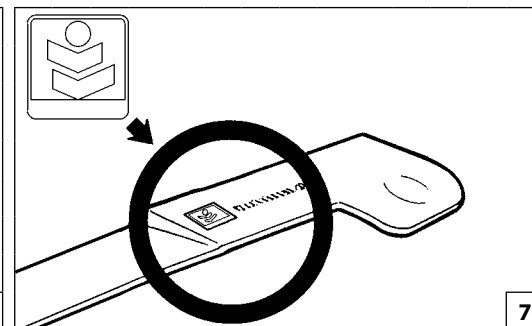
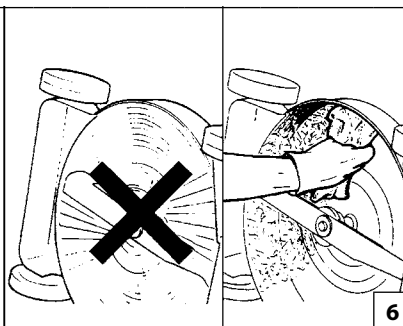
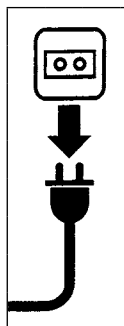
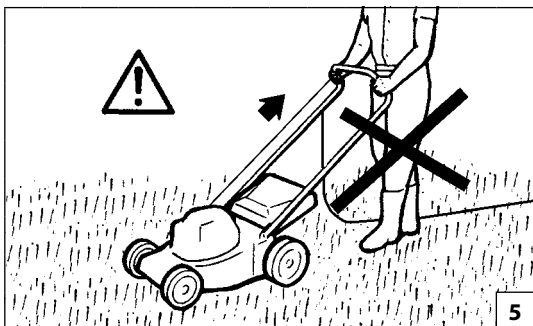

Slovensky

PRAVIDLÁ BEZPEČNOSTI

⚠ POZOR - Pri správnom používaní je stroj pohodlným a účinným pracovným nástrojom; ak sa však používa nesprávne alebo bez dodržiavania ochranných opatrení, mohol by sa stať nebezpečným zariadením. Aby bola vaša práca vždy príjemná a bezpečná, dodržujte vždy prísne bezpečnostné pravidlá, ktoré sú uvedené v tomto návode na použitie.

⚠ POZOR: Štartovací systém jednotky produkuje elektromagnetické pole veľmi nízkej intenzity. Toto pole môže rušiť činnosť niektorých pacemakerov. Na zníženie rizika vážnych alebo smrteľných poranení, by sa osoby s pacemakerom mali poradiť so svojím lekárom a výrobcom pacemakera ešte pred používaním tohto stroja.

⚠ UPOZORNENIE! - Používanie stroja môžu obmedzovať vnútroštátne predpisy.

1. Pozorne si prečítajte a dodržiavajte pokyny uvedené na etiketách umiestnených na prístroji (pozri str. 4).
2. Uistite sa, že sa nikto, najmä nie deti, nenachádzajú v blízkom okolí kosačky (Obr. 1)
3. Nenechajte používať kosačku osobám, ktoré nemajú požadovaný vek, skúsenosti, alebo fyzickú silu, alebo sú pod vplyvom alkoholu, drog, iných omamných látok alebo liekov (Obr. 2).
4. Nepribližujte ruky alebo nohy ku krytu noža pokiaľ je motor v chode (Obr. 3)
5. Vždy pamätajte na vlastnú bezpečnosť a preto si obliekajte schválený pracovný ochranný odev, ktorý spĺňa určité požiadavky. Obujte si vždy pevnú uzavretú obuv. Nikdy nepracujte s naštartovanou kosačkou ak máte obuté sandále, papuče, prípadne ste bosí a pod. Vždy pred začatím práce si nasadte ochranné okuliare

alebo inú ochranu očí. Pri používaní kosačky, majte na sebe vždy dlhé nohavice (pozri str. 16-17).

6. Preštudujte si v návode hlavne kapitoly, ako sa kosačka používa, ako sa ovláda a obzvlášť ako ju možno vypnúť v prípade náhlej potreby.
7. Pred každým kosením sa uistite, že všetky matice a skrutky kosačky sú dobre utiahnuté (Obr. 4).
8. Pred použitím kosačky skontrolujte či sú všetky bezpečnostné a ochranné prvky správne namontované.
9. Pred opustením kosačky vždy vypnite motor a uistite sa, že všetky pohybujúce sa časti sa zastavili.
10. Nikdy žiadnym spôsobom neblokujte zadný odchyľovač vo zdvihnutej polohe (Obr.5).
11. V prípade, že necháte kosačku bez dozoru, vypnite motor a postavte ju na rovnú plochu.
12. Miestne zákony môžu stanoviť obmedzenie pre vek osoby, ktorá kosačku používa alebo vymedziť špeciálne podmienky pre použitie prístroja.
13. Nezabudnite, že majiteľ alebo obsluhujúci pracovník nesú zodpovednosť za úrazy alebo riziká pre iné osoby, ako aj za ich majetok.
14. Odpojte zástrčku zo zásuvky vždy: keď prístroj opustíte, pred čistením upchaného priestoru noža, pred odobratím zberného koša, pred vykonaním akéhokoľvek čistenia alebo opravy, ak kosačka začne vibrovať nezvyčajným spôsobom (neodkladne skontrolovať) a po narazení na neznámy predmet skontrolujte či kosačka nie je poškodená a pred opätovným použitím ju opravte (Obr. 6).
15. Uistite sa a dbajte na to, aby boli vždy používané originálne (od výrobcu) rezné nástroje (Obr. 7).
16. Pred použitím kosačky vždy opticky skontrolujte nôž, skrutku noža a celé kosiace zariadenie či nie je opotrebované alebo poškodené.

17. Všetky štítky a nálepky s výstražnou signalizáciou udržiavajte v dokonalom stave. V prípade poškodenia alebo opotrebovania ich treba včas vymeniť (Pozrite str. 4).
18. Stroj nepoužívajte na iné účely ako sú uvedené v návode (pozrite ods. 29).
19. Pri údržbe vždy dodržiavajte pokyny výrobcu.
20. So strojom nepracujte, ak je poškodený, nesprávne opravený, nesprávne zmontovaný alebo upravený bez povolenia. V žiadnom prípade neodstraňujte, nepoškodzujte a nevyraďujte žiadne bezpečnostné zariadenie.
21. Okrem bežnej údržby nikdy nerobte zásahy alebo opravy sami. Obráťte sa iba na špecializované a autorizované servisy.
22. V prípade nevyhnutnosti vyradenia stroja ho nevyhadzujte voľne, ale odovzdajte ho v predajni, kde ste ho kúpili alebo v zbernom stredisku odpadov.
23. Stroj odovzdajte alebo požičiavajte len skúseným osobám, ktoré sú oboznámené s jeho správnym používaním. Odovzdajte ďalším užívateľom návod na používanie, aby si ho mohli pred použitím stroja prečítať.
24. V prípade potreby akéhokoľvek ďalšieho objasnenia alebo zásahu sa vždy sa obráťte na vášho.
25. Tento návod starostlivo uschovajte a pred každým použitím pily ho konzultujte.
26. Tento spotrebič nie je určený pre osoby (vrátane detí) so zníženými fyzickými, sensorickými alebo duševnými schopnosťami alebo osoby s nedostatočnými skúsenosťami a vedomosťami, ak nie je zabezpečený dohľad alebo poučenie o používaní spotrebiča osobou zodpovednou za ich bezpečnosť. Nenechávajte deti bez dozoru, aby ste mali istotu, že sa nebudú so spotrebičom hrať.



1



2



Size 41 p.n. 001001079A
 Size 42 p.n. 001001080A
 Size 43 p.n. 001001081A
 Size 44 p.n. 001001082A
 Size 45 p.n. 001001083A

3

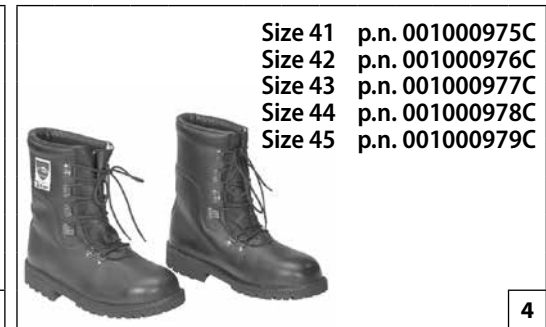

Size 41 p.n. 001000975C
 Size 42 p.n. 001000976C
 Size 43 p.n. 001000977C
 Size 44 p.n. 001000978C
 Size 45 p.n. 001000979C

4

Italiano

English

Français

ABBIGLIAMENTO PROTETTIVO DI SICUREZZA

SAFETY PROTECTIVE CLOTHING

VÊTEMENTS DE PROTECTION

⚠ Quando si lavora con il rasaerba usare sempre un abbigliamento protettivo di sicurezza omologato.

⚠ While working with the lawnmower, always use safety protective approved clothing.

⚠ Toujours porter des vêtements de protection homologués pour utiliser une tondeuse.

L'uso dell'abbigliamento protettivo non elimina i rischi di lesione, ma riduce gli effetti del danno in caso di incidente. Fatevi consigliare dal vostro rivenditore di fiducia per la scelta dell'abbigliamento adeguato.

The use of protective clothing does not eliminate injury risks, but reduces the injury effects in case of accident. Consult your trusted supplier to choose an adequate equipment.

Le port de vêtements de protection n'élimine pas les risques de blessure mais il peut en réduire les effets en cas d'accident. Demandez conseil à votre revendeur habituel pour choisir le vêtement qui répond le mieux à vos exigences.

L'abbigliamento deve essere adatto e non d'impaccio. Indossare un abito aderente protettivo. **La giacca (Fig. 1) e la salopette (Fig. 2) di protezione sono l'ideale.**

The clothing must be proper and not an obstacle. Wear adherent protective clothing. **Protective jackets (Fig. 1) and dungarees (Fig. 2) are ideal.**

Assurez-vous que le vêtement choisi ne gêne pas les mouvements. Portez un vêtement de protection près du corps. **La veste (Fig. 1) et la salopette (Fig. 2) de protection sont l'idéal.**

Indossare gli stivali o le scarpe di sicurezza munite di soles antidrucciolo e puntali d'acciaio (Fig. 3-4).

Safety boots or shoes having skid-proof sole and anti-piercing insert (Fig. 3-4).

Portez des bottes ou des chaussures de protection avec semelles antiglisse et pointes en acier (Fig. 3-4).

Indossare gli occhiali o la visiera protettivi (Fig. 5-6)!

Wear protective goggles or face screens (Fig. 5-6)!

Portez des lunettes ou une visière de protection (Fig. 5-6)!

Applicare protezioni dai rumori; per esempio le cuffie (Fig. 7) o i tappi. L'uso delle protezioni per l'udito richiede maggior attenzione e prudenza, perché la percezione di segnali acustici di pericolo (grida, allarmi, ecc.) è limitata.

Use protections against noises; for example noise reduction ear guards (Fig. 7) or earplugs. The use of protections for the ear requests much more attention and caution, because the perception of danger audio signals (screamings, alarms, etc.) is limited.

Utilisez des dispositifs protégeant contre les émissions sonores; casque (Fig. 7) ou boules dans les oreilles. Rappelez-vous d'être extrêmement prudents lorsque vous utilisez ce genre de protection car la perception des signaux acoustiques de danger (cris, alarmes, etc...) est réduite.

Calzare guanti (Fig. 8) che permettano il massimo assorbimento delle vibrazione.

Wear gloves (Fig. 8) that permit the maximum absorption of vibrations.

Portez des gants (Fig.8) qui absorbent le plus possible les vibrations.



p.n. 3155027R

5



p.n. 001000939A



p.n. 001000940A

6



p.n. 001000835

7



8

Deutsch

Español

Slovensky

SICHERHEITS-/SCHUTZKLEIDUNG**INDUMENTOS DE SEGURIDAD****OCHRANNÝ BEZPEČNOSTNÝ ODEV**

⚠ Bei der Arbeit mit dem Rasenmäßger muss der Bediener daher immer zugelassene Sicherheits-/Schutzkleidung tragen.

Durch die Benutzung der Schutzkleidung wird die Verletzungsgefahr zwar nicht beseitigt, aber die Auswirkungen des Schadens im Falle eines Unfalls reduziert. Ihr Fachhändler berät Sie gern bei der Wahl der richtigen Schutzkleidung.

Die Kleidung muss geeignet sein und darf die Arbeit nicht behindern. Tragen Sie anliegende Schutzkleidung. **Die Jacke (Abb.1) und die Schutzlatzhose (Abb.2) sind ideal.**

Tragen Sie Sicherheitsstiefel oder -schuhe mit rutschfesten Sohlen und Stahlkappen (Abb.3-4).

Benutzen Sie die Schutzbrille oder das Schutzvisier (Abb. 5-6)!

Benutzen Sie einen Gehörschutz; zum Beispiel den Gehörschutz mit Bügel (Abb.7) oder die Gehörschutzstöpsel. Die Verwendung eines Gehörschutzes erfordert erhöhte Aufmerksamkeit und Vorsicht, denn die Wahrnehmung akustischer Warnsignale (Rufe, Alarme usw.) wird dadurch eingeschränkt.

Tragen Sie Handschuhe (Abb.8), mit denen die Vibrationen maximal gedämpft werden.

⚠ Para trabajar con el cortacésped, colocarse siempre indumentos de seguridad homologados.

El uso de elementos de seguridad no elimina los riesgos de lesiones pero reduce los daños en caso de accidente. Consultar con el vendedor de la máquina sobre los indumentos adecuados.

La ropa debe ser cumplir su función de protección y ser cómoda. Utilizar ropa adherente y protectora. **La chaqueta (Fig. 1) y el peto (Fig. 2) son ideales.**

Utilizar botas o zapatos de seguridad con suela antideslizante y punteras de acero (Figs. 3 y 4).

Colocarse gafas o una visera de protección (Figs. 5 y 6).

Emplear elementos de protección contra el ruido, como auriculares (Fig. 7) o tapones. El uso de las protecciones para el oído exige mayor atención y prudencia porque se reduce la percepción de las señales sonoras de peligro (gritos, alarmas, etc.).

Utilice guantes (Fig. 8) que absorban el máximo posible de vibraciones.

⚠ Pri práci s kosačkou vždy používajte schválený ochranný bezpečnostný odev.

Použitie ochranného oblečenia nevyklučuje riziko zranenia, ale znižuje následky škody v prípade úrazu. Pri výbere pracovného oblečenia sa poraďte s vaším predajcom.

Pracovný odev musí byť vhodný k danej práci, musí byť pohodlný a nesmie obmedzovať v pohybe. Noste priliehavý ochranný odev. **Ochranná bunda (Obr. 1) a montérky (Obr. 2) sú ideálne.**

Noste ochranné čizmy alebo topánky vybavené protišmykovou podrážkou a ocelovou špicou (Obr. 3-4).

Používajte ochranné okuliare alebo masku tváre (Obr. 5-6)!

Používajte chrániče proti hluku; napríklad slúchadlá (Obr. 7) alebo ušné tampóny. Používanie chráničov sluchu vyžaduje zvýšenú pozornosť a opatrnosť, pretože sa obmedzí vnímanie výstražných zvukových signálov (krik, alarmy, atď.).

Používajte rukavice (Obr. 8), ktoré umožňujú maximálne pohltienie vibrácií.

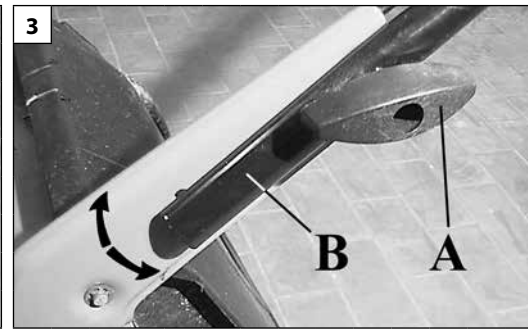
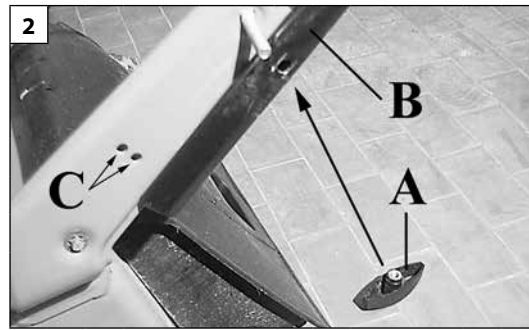
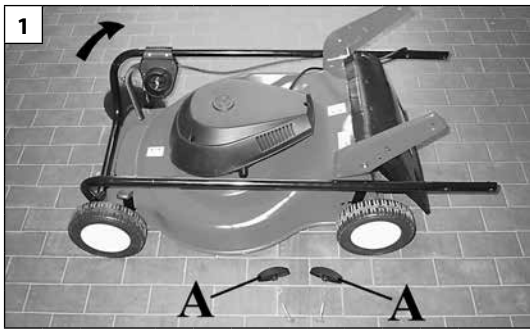

Italiano	English	Français
ASSEMBLAGGIO	ASSEMBLY	ASSEMBLAGE
<p>MONTAGGIO MANUBRIO (Fig. 1-2-3)</p> <ul style="list-style-type: none"> - Sollevare il manubrio come mostra la Fig. 1. Serrare i pomelli (A, Fig. 3) dopo avere posizionato il manubrio (B) e deciso l'altezza dello stesso, scegliendo una delle due posizioni (C, Fig. 2). - Fissare l'interruttore sul manubrio con le viti (A) (Fig. 4) tenendo la spina rivolta verso l'operatore. <p>ALTEZZA DEL MANUBRIO (Fig. 3)</p> <p>Svitare i pomelli (A) ed alzare o abbassare il manubrio (B).</p> <p>CESTO RIGIDO:</p> <ul style="list-style-type: none"> - Assemblare il cesto per mezzo degli appositi agganci e viti (Fig. 7). - Alzare il deflettore (A) e posizionare il cesto nella parte superiore della carcassa (Fig. 8). <p>OPZIONALE</p> <p>SACCO RACCOGLIERBA (Fig. 5)</p> <p>Infilare il telaio (A) nel sacco (B). Fissare i bordi del sacco aiutandosi con una punta o un cacciavite.</p> <p>POSIZIONAMENTO DEL SACCO (Fig. 6)</p> <p>Alzare il deflettore (A) e posizionare il sacco nella parte superiore della carcassa.</p>	<p>FIXING HANDLE (Fig. 1-2-3)</p> <ul style="list-style-type: none"> - Lift the handle as in Fig. 1. Tighten the knobs (A, Fig. 3) after positioning the handle (B) at the correct height. Choose one of the two positions (C, Fig. 2). - Attach the switch onto the handlebar using screws (A) (Fig. 4), keeping the plug turned toward the operator. <p>HANDLE HEIGHT ADJUSTMENT (Fig. 3)</p> <p>Unscrew knobs (A) and lift or lower the handle (B).</p> <p>RIGID BOX:</p> <ul style="list-style-type: none"> - Assemble the box using in hooks and screws (Fig. 7). - Raise the deflector (A) and position the basket in the upper part of the body (Fig. 8). <p>OPTIONAL</p> <p>GRASS CATCHER (Fig. 5)</p> <p>Slide the frame (A) into the bag (B). Secure the edges of the bag with the aid of a screwdriver or other pointed tool.</p> <p>POSITIONING OF GRASS CATCHER (Fig. 6)</p> <p>Raise the deflector (A) and position the bag in the upper part of the body.</p>	<p>ASSEMBLAGE DU GUIDON (Fig. 1-2-3)</p> <ul style="list-style-type: none"> - Soulever le guidon comme indiqué par la Fig. 1. Serrer les pommeaux (A, Fig. 3) après avoir positionné le guidon (B) et décidé l'hauteur du même, en choisissant une des deux positions (C, Fig. 2). - Fixez l'interrupteur sur le manche avec les vis (A) (Fig. 4) la prise tournée vers l'opérateur. <p>HAUTEUR DU GUIDON (Fig. 3)</p> <p>Dévisser les pommeaux (A). Lever ou baisser le guidon (B).</p> <p>BAC DE RECUPERATION RIGIDE:</p> <ul style="list-style-type: none"> - Assemblez le bac de récupération en utilisant les crochets spéciaux et vis (Fig. 7). - Soulevez le déflecteur (A) et installez le bac de récupération en utilisant les crochets spéciaux (Fig. 8). <p>OPTIONNEL</p> <p>SAC A HERBE (Fig. 5)</p> <p>Enfilez le châssis (A) dans le sac (B). Fixez les bords du sac à l'aide d'une pointe ou d'un tournevis.</p> <p>MISE EN PLACE DU SAC (Fig. 6)</p> <p>Soulevez le déflecteur (A) et positionnez le sac dans le haut du bâti.</p>

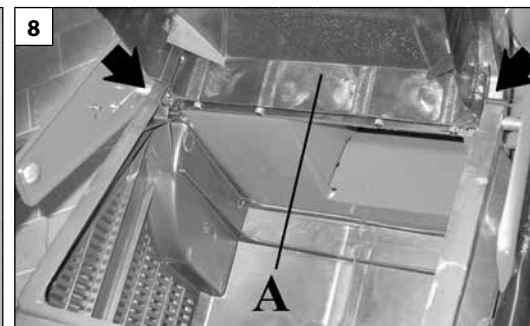
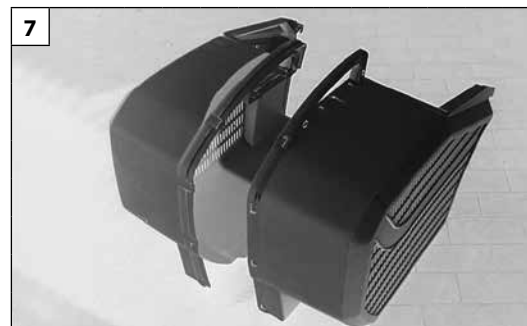
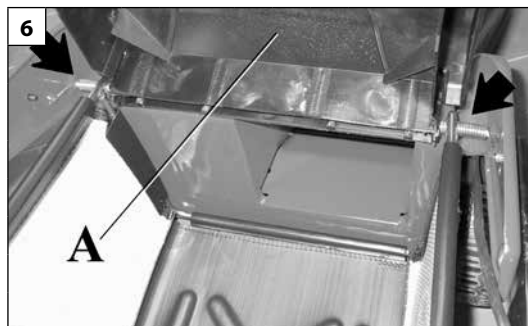
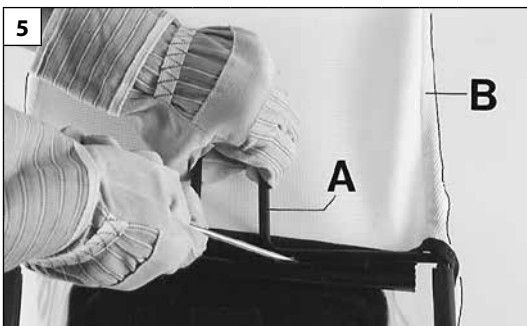

Deutsch

Español

Slovensky

MONTAGE

MONTAJE

MONTÁŽ

MONTAGE DES GRIFFHOLMS (Abb. 1-2-3)

- Den Griffholm anheben, wie in Abb. 1 gezeigt. Die Drehknöpfe (A, Abb. 3) festziehen, nachdem der Griffholm (B) positioniert und dessen Höhe bestimmt wurde, wobei eine der zwei Positionen (C, Abb. 2) zu wählen ist.
- Den Schalter mit the Schrauben (A) (Abb. 4) auf dem Handgriff so befestigen, daß der Stecker zum Bediener zeigt.

GRIFFHÖHE (Abb. 3)

Griff (A) ein-oder ausschrauben um den Griffholm (B) anzuheben oder abzusenken.

FESTEM KORB:

- Den Korb mit Hilfe der entsprechenden Kupplung und Schrauben montieren (Abb. 7).
- Den Deflektor (A) anheben und den Korbin den oberen Teil des Gehäuses einbringen (Abb. 8).

OPTIONAL

GRASFANGBEHÄLTER (Abb. 5)

Den Rahmen (A) in den Sack (B) stecken. Den Rand des Sackes mit Hilfe eines Schraubenziehers befestigen.

ANBRINGEN DES GRASFANGBEHÄLTERS (Abb. 6)

Den Deflektor (A) anheben und den Sack in den oberen Teil des Gehäuses einhängen.

MONTAJE DEL MANILLAR (Fig. 1-2-3)

- Levantar el manillar como se indica en la Fig. 1, posicionarlo (B) y seleccionar una de las dos posiciones (C, Fig. 2) para regular la altura. Por último apretar las perillas (A, Fig. 3).
- Fije el interruptor en el mango con los tornillos (A) (Fig. 4) con la clavija dirigida hacia el operador.

ALTURA DEL MANILLAR (Fig. 3)

Desatornillar el pomo (A) y subir o bajar el manillar (B).

CESTO RIGIDO:

- Ensamblar el cesto mediante los enganches y tornillos (Fig. 7).
- Alzar el deflector (A) y colocar el cesto en la parte superior del bastidor (Fig. 8).

OPCIONAL

BOLSA RECOGEDORA (Fig. 5)

Introduzca el bastidor (A) en el saco (B). Fije los bordes del saco con una brca o un destornillador.

COLOCACION DE LA BOLSA RECOGEDORA (Fig. 6)

Levante el deflector (A) y coloque el saco en la parte superior del armazón.

MONTÁŽ RUKOVÄTE (Obr. 1-2-3):

- Zdvihnite rukoväť ako je znázornené na obr. 1. Na držiaky kosačky umiestnite rukoväť (B). Z dvoch polôh nastavenia výšky rukoväte (obr. 2, C) si zvolte jednu a krídlovými maticami rukoväť pritiahnite.
- Na rukoväť upevnite skrutkami spínač (obr. 4, A). Zástrčku otočte smerom k obsluhu.

VÝŠKA RUKOVÄTE (Obr. 3)

Uvoľnite krídlové matice (A) a zvýšte alebo znížte rukoväť (B).

PEVNÝ KÔŠ:

- Zmontujte kôš pomocou príslušných spojok a skrutiek (Obr. 7).
- Zdvihnite kryt (A) a zaveste kôš do vrchnej časti vnútorného priestoru (Obr. 8).

VOLITEL'NÉ

ZBERNÝ KÔŠ SO SIEŤOVANOU TKANINOU (Obr. 5)

Navlečte sieťovanú tkaninu (B) na rám (A) koša. Upevnite okraje tkaniny k rámu koša úchytkami pomocou špicatého predmetu alebo skrutkovača.

NASTAVENIE KOŠA (Obr. 6)

Nadvihnite kryt (A) a zaveste kôš do hornej časti vnútorného priestoru.

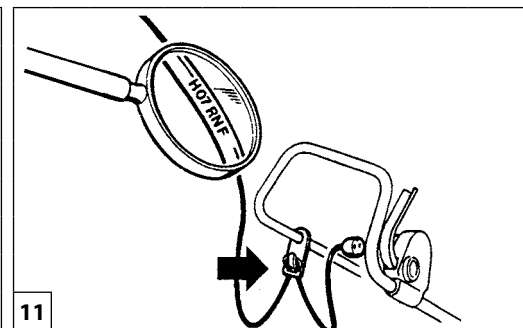
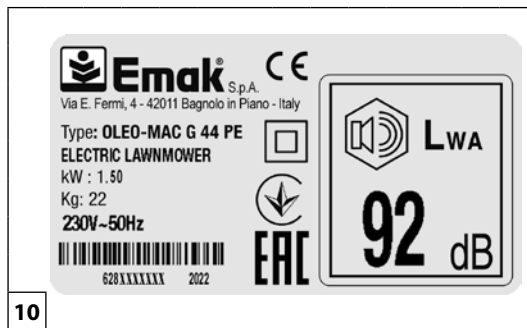
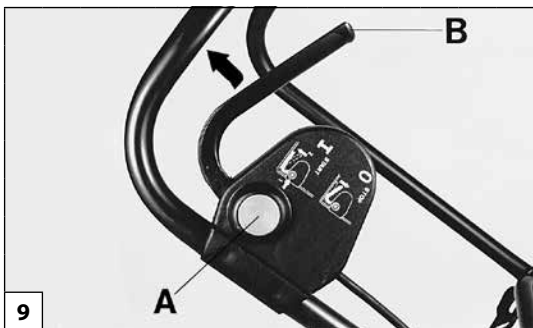

Italiano

English

Français

AVVIAMENTO

STARTING

MISE EN MARCHÉ

▲ NORME DI SICUREZZA

- Avviare il rasaerba in un'area sgombra, dove non ci sia erba alta. Ispezionare l'area da tagliare e ripulirla da sassi, ossi, pezzi di legno e simili.
- Leggere le norme di sicurezza elencate in questo libretto (Pag. 10).
- Prima di avviare il motore, assicurarsi che la lama non sia bloccata.

LUNGHEZZE CONSIGLIATE PER CAVI DI PROLUNGA (230 V) (Fig. 11).

Lunghezza	Sezione minima del conduttore
0 ÷ 20 metri	1 mm ²
20 ÷ 50 metri	1.5 mm ²
50 ÷ 100 metri	4 mm ²

Non utilizzare il rasaerba se i cavi sono danneggiati o usurati. Non collegare un cavo danneggiato all'alimentazione; non toccare un cavo danneggiato prima di scollegarlo dall'alimentazione; un cavo danneggiato può causare contatti con le parti sotto tensione. Tenere lontano il cavo d'alimentazione dalle lame; la lame possono danneggiare i cavi e causare contatti con parti sotto tensione. Avviare il motore come descritto nelle istruzioni e con i piedi ben distanti dalla lama.

AVVIAMENTO MOTORE

Prima di far partire il motore controllare che la tensione e la frequenza indicate sulla targhetta (Fig. 10) applicata al rasaerba corrispondano a quelle della rete di allacciamento e che la presa sia dotata di un salvavita con corrente d'intervento non superiore ai 30 mA.

Per effettuare l'avviamento, spingere il pulsante di sicurezza A e azionare la leva B (Fig. 9).

I motori elettrici dei rasaerba **1600 W** sono dotati di un salvamotore nel caso di sovraccarico; nel caso questo dispositivo intervenga, attendere qualche minuto prima di ripetere l'avviamento.

▲ SAFETY PRECAUTIONS

- Start the engine in an open area, not on high grass. Remove all stones, sticks, wires etc. from the area to be mowed.
- Carefully read the Safety Rules listed in this Manual (Pag. 11).
- Before starting the engine, make sure the blade is free to turn.

EXTENSIONS CABLES RECOMMENDED LENGTH (230 V) (Fig. 11).

Length	Minimum conductor section
0 ÷ 20 meters	1 mm ²
20 ÷ 50 meters	1.5 mm ²
50 ÷ 100 meters	4 mm ²

Don't use the lawnmower if the cords are damaged or worn. Don't connect a damaged cord to the supply or touch a damaged cord before it is disconnected from the supply. A damaged cord can lead to contact with live parts. Keep extension cords away from the blades. The blades can cause damage to the cords and lead to contact with live parts. Start the engine carefully according to instructions and with feet well away from the blade.

START THE ENGINE

Check the motor before starting to make sure that the voltage and frequency shown on the plate (Fig. 10) attached to the machine correspond to those of the electrical hookup, and that the socket has a ground fault interruptor with a tripping current of not more than 30 mA.

To start the motor, press the safety button (A) and engage the lever (B) (Fig. 9).

The electric motors of the lawnmowers **1600 W** is equipped with an overload cutout. If this switch is tripped due to an overload, wait a few minutes before attempting to start again.

▲ REGLES DE SÉCURITÉ

- Démarrer la tondeuse sur une aire dégagée, exempte d'herbe haute. Inspecter l'aire à tondre et en écarter tous les objets épars tels que pierres, bâtons, fils et os.
- Prendre connaissance des règles indiquées au début du présent manuel (Pag. 12).
- Avant de démarrer le moteur, assurez-vous que rien n'entrave la libre rotation de la lame.

LONGUEUR CONSEILLE POUR LES CABLES DE RALLONGE (230 V) (Fig. 11).

Longueur	Section minimum du conducteur
0 ÷ 20 mètres	1 mm ²
20 ÷ 50 mètres	1.5 mm ²
50 ÷ 100 mètres	4 mm ²

Ne pas utiliser la tondeuse si les câbles sont endommagés ou usés. Ne pas brancher un câble endommagé ; ne pas toucher un câble endommagé avant de l'ôter de la prise ; un câble endommagé peut provoquer des contacts avec les parties sous tension. Écarter le cordon d'alimentation des lames ; les lames peuvent endommager les câbles et provoquer des contacts avec les parties sous tension. Démarrer le moteur en suivant les explications et en ayant soin d'écarter les pieds de la lame.

DEMARRAGE DU MOTEUR

Vérifiez le moteur avant de le faire partir et veillez à ce que la tension et la fréquence indiquées sur la plaque (Fig. 10) de la tondeuse correspondent à celles du secteur et que la prise soit équipée d'un dispositif de sécurité, avec courant pas supérieur à 30 mA.

Pour démarrer poussez sur le bouton de sécurité (A) et actionnez le levier (B) (Fig. 9).

Le moteur électrique e la tondeuse **1600 W** est équipé d'un coupe-circuit en cas de surcharge. Si ce dispositif devait intervenir, attendez quelques minutes avant de redémarrer.



Deutsch	Español	Slovensky
---------	---------	-----------

STARTEN

SICHERHEITSVORKEHRUNGEN

- Starten Sie den Motor im offenen Gelände und nicht im hohen Gras. Fremdkörper vor dem Mähen vom Rasen entfernen.
- Lesen Sie sorgfältig die Sicherheitsregeln in diesem Heft (Seite. 13).
- Versichern Sie sich vor dem Starten des Motors, daß sich das Messer frei bewegen kann.

EMPFOHLENE LANGE FÜR VERLÄNGERUNGSKABEL (230 V) (Abb. 11).

Länge	Minimum Leiterquerschnitt
0 ÷ 20 Meter	1 mm ²
20 ÷ 50 Meter	1.5 mm ²
50 ÷ 100 Meter	4 mm ²

Nehmen Sie den Rasenmäher bei beschädigten oder verschlissenen Kabeln nicht in Betrieb.
Schließen Sie keine beschädigten Kabel an die Stromversorgung an; berühren Sie keine beschädigten Kabel, bevor Sie diese von der Stromversorgung abziehen; beschädigte Kabel können Kontakte mit spannungsführenden Teilen verursachen.
Bringen Sie das Stromkabel nicht mit den Messern in Berührung; die Messer können die Kabel beschädigen und Kontakte mit spannungsführenden Teilen verursachen.
Starten Sie den Motor gemäß Bedienungsanleitung unter Einhaltung eines Sicherheitsabstands zwischen Ihren Füßen und den Schneidmessern.

ANLASSEN DES MOTORS

Vor der Inbetriebnahmen kontrollieren, ob die auf dem Typenschild (Abb. 10) angegeben Spannung und Frequenz mit der des benutzten Stromnetzes übereinstimmt und, ob die Steckdose gesichert ist bei einem Auslösestrom von höchstens 30 mA.
Zum Anlassen den Sicherheitsschalter (A) drücken und den Hebel (B) betätigen (Abb. 9).
Der Motor des Rasenmähers **1600 W** ist mit einem Motorschutz gegen Überlast ausgestattet; wenn dieser Schutz anspricht, dann kann der Motor erst nach einigen wieder gestartet werden.

PUESTA EN MARCHA

NORMAS DE SEGURIDAD

- Ponerlo en marcha en un lugar sombrio, donde la hierba no esté alta. Inspeccionar la superficie a cortar y retirar todos los objetos duros tales como las piedras, palos, hilos y huesos etc.
- Seguir las instrucciones dadas al principio de este manual (Pág. 14).
- Antes de poner en marcha el motor, asegurarse de que la cuchilla pueda girar libremente.

LONGITUD Y ACONSEJADOS PARA LOS CABLES DE PROLONGACION (230 V) (Fig. 11).

Longitud	Sección mínima del conductor
0 ÷ 20 metros	1 mm ²
20 ÷ 50 metros	1.5 mm ²
50 ÷ 100 metros	4 mm ²

No utilizar el cortacésped si los cables están dañados o desgastados.
No conectar a la alimentación un cable dañado; no tocar un cable dañado antes de desconectarlo de la alimentación; un cable dañado puede causar contactos con las partes bajo tensión.
Mantener el cable de alimentación lejos de las cuchillas; las cuchillas pueden dañar los cables y causar contactos con las partes bajo tensión.
Encender el motor según las instrucciones, dejando las patas de apoyo alejadas de la cuchilla.

ARRANQUE DEL MOTOR

Controle el motor antes de ponerlo en marcha, verifique que la tensión y la frecuencia indicadas en la matrícula aplicada (Fig. 10) al cortador de césped correspondan a las de la red de conexión y que la toma esté provista de un interruptor automático con corriente de intervención no superior a 30 mA.
Para poner en marcha empuje el pulsador de seguridad (A) y accione la palanca (B) (Fig. 9).
El motor eléctrico del cortador de césped **1600 W** está provisto de un interruptor diferencial automático en caso de sobrecarga; si este dispositivo interviniese, espere algunos minutos antes de volver a poner en marcha.

ŠTARTOVANIE

BEZPEČNOSTNÉ PRAVIDLÁ

- Kosačku spúšťajte na voľnom priestranstve, kde nie je vysoká tráva. Preskúmajte priestor na kosenie a očistite ho od kamienkov, kostí, kúskov dreva a podobných predmetov.
- Prečítajte si bezpečnostné pravidlá uvedené v tomto návode (Obr. 15).
- Pred naštartovaním motora sa uistite, či nôž nie je zablokovaný.

ODPORÚČANÉ DĹŽKY PREDLŽOVACÍCH KÁBLOV (230 V)(Obr. 11)

Dĺžka	Minimálny prierez vodiča
0 ÷ 20 metrov	1 mm ²
20 ÷ 50 metrov	1.5 mm ²
50 ÷ 100 metrov	4 mm ²

- Kosačku na trávu nepoužívajte, ak sú káble poškodené alebo opotrebované.
- Poškodený elektrický kábel nezapájajte do elektrickej siete. Nedotýkajte sa kosačky ak je kábel poškodený a je pripojený do elektrickej siete. Hrozí nebezpečenstvo zásahu el. prúdom, pretože elektrický prúd môže prechádzať časťami kosačky, s ktorými prichádzate do kontaktu.
- Elektrický napájací kábel nepribližujte k čepeľiam noža, pretože; čepele by mohli kábel poškodiť a mohli by spôsobiť úraz elektrickým prúdom.
- Motor zapínajte tak, ako je opísané v návode a s nohami dostatočne vzdialenými od noža.

ZAPNUTIE MOTORA

Pred spustením motora skontrolujte, či napätie a frekvencia uvedené na typovom štítku (Obr. 10) umiestnenom na kosačke zodpovedajú napätiu a frekvencii napájacej siete a či je zásuvka vybavená prúdovým chráničom s vybavovacím prúdom max. 30 mA.
Pre spustenie elektromotora stlačte bezpečnostné tlačidlo A a pritiahnite k sebe páčku (B, Obr. 9).
Elektrický motor kosačky **1600 W** je vybavený poistkou motora pre prípad preťaženia; v prípade zásahu tohto ističa, počkajte niekoľko minút pred opätovným spustením.

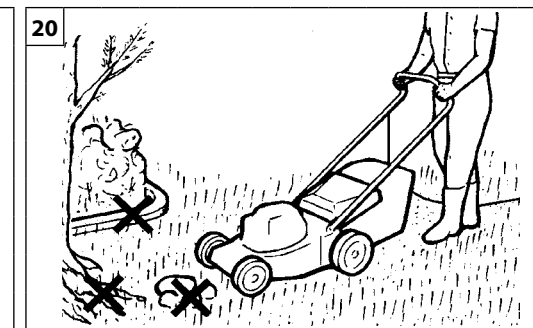
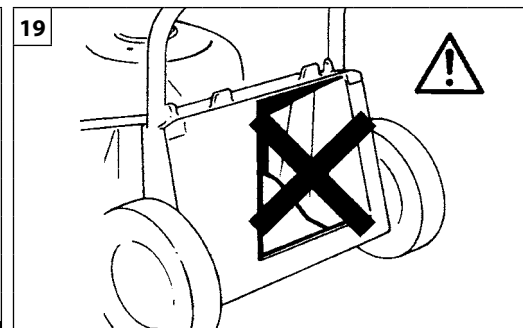
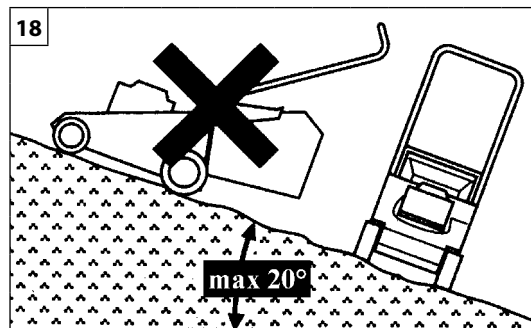
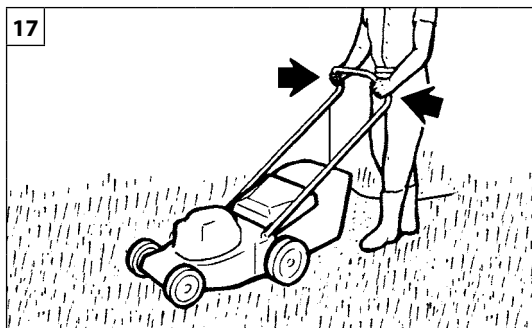

Italiano	English	Français
<p align="center">UTILIZZO</p>	<p align="center">USE</p>	<p align="center">UTILISATION</p>
<p>⚠ NORME DI SICUREZZA</p> <ul style="list-style-type: none"> - Non usate mai il rasaerba su erba bagnata o su altre superfici sdruciolevoli; tenere saldamente l'impugnatura (Fig. 17); camminare, non correte mai. - Su terreni in pendenza, si taglia trasversalmente, mai in salita o in discesa netta; non tagliate su pendenze troppo forti (Fig. 18). - Tagliate soltanto alla luce del giorno o con una forte illuminazione artificiale - Assicurarsi che il deflettore posteriore sia sempre posizionato correttamente (Fig. 19). - Se si urta un oggetto, fermate il motore e rendersi ben conto dei danni subiti dal rasaerba; non ripartite mai senza avere riparato tali eventuali danni (Fig. 20). - Non inclinate il rasaerba all'avviamento: la lama esposta potrebbe causare dei danni. - Non mettersi mai davanti al rasaerba con il motore avviato. - Fermate il motore se dovete attraversare un sentiero, un camminamento e simile e quando si trasporta il rasaerba da un'area di taglio all'altra. - Fermare il motore e staccare la spina dalla presa di corrente prima di togliere il sacco, quando si pulisce il foro di scarico dell'erba e se il cavo si danneggia durante l'uso. - Si raccomanda l'utilizzo di cavi di prolunga al neoprene o comunque a doppio isolamento con spine di sicurezza predisposte per uso esterno. Esaminare prima di ogni utilizzo le spine di allacciamento ed il cavo di prolunga e sostituiteli se danneggiati. Le spine di allacciamento devono essere a tenuta d'acqua (Fig. 21). - Il cavo di collegamento elettrico deve essere collocato in modo da evitare che persone o veicoli possano danneggiarlo mettendo loro e voi in pericolo. - Mantenere sempre una posizione stabile sui pendii (Fig. 23). - Usare estrema attenzione quando si cambia direzione sui pendii e quando si trasporta il rasaerba da un'area di taglio all'altra. - Assicurarsi che siano utilizzati solo dispositivi di taglio originali (Fig. 24). - Usare estrema cautela nell'invertire la direzione o tirare il rasaerba verso di sé. - Non toccare le lame prima di scollegare la macchina dall'alimentazione e prima che le lame siano ferme completamente (Fig. 22). 	<p>⚠ SAFETY PRECAUTIONS</p> <ul style="list-style-type: none"> - Do not mow on wet grass or other slippery surfaces; keep a firm hold on the handle and walk behind the mower (Fig. 17), never run. - Do not mow up or down a slope, but always across it; if the slope is too steep, do not mow (Fig. 18). - Mow only in daylight or under strong artificial lighting. - Always check that rear deflector is properly in place (Fig. 19). - If you strike an object, stop the engine and check for any damage; do not restart the engine before carrying out the necessary repairs (Fig. 20). - Do not tilt the mower when starting; the blade could cause injuries. - Never stand in front of the mower when the engine is running. - Stop the engine when crossing paths, drives and when transporting the lawnmower to and from the area to be mowed. - Stop the motor and disconnect the plug from the mains both before removing the bag, before cleaning the hole where the grass comes out and if the cable is damaged during use. - We recommended that you use extension cables in neoprene or, in any case, those having double insulation, with safety plugs for outdoor use. Check the plugs and extension cable before each use and replace them immediately if damaged. The electrical plugs must be watertight (Fig. 21). - The electrical connection cable must be situated in such a way as to prevent people or vehicles from damaging it, which is a safety risk for them and you. - Always maintain a secure footing on slopes (Fig. 23). - Exercise extreme caution when changing direction on slopes and when transporting the lawnmower to and from the area to be mowed. - Ensure that only replacement cutting means of the right type are used (Fig. 24). - Exercise extreme caution when reversing or pulling the lawnmower towards you. - Not to touch the blades before the machine is disconnected from the supply and the blades have come to a complete stop (Fig. 22). 	<p>⚠ NORMES DE SECURITE</p> <ul style="list-style-type: none"> - Ne pas utiliser la tondeuse dans l'herbe humide ou sur d'autres surfaces glissantes. Tenir fermement les poignées (Fig. 17). Toujours marcher, ne jamais courir. - Ne jamais tondre dans le sens de la pente mais toujours en travers de la pente. Ne pas tondre les pentes très raides (Fig. 18). - Tondre uniquement à la lumière du jour ou avec un éclairage artificiel convenable. - S'assurer que le déflecteur-écran protecteur est bien en position (Fig. 19). - Arrêter le moteur après avoir heurté un objet et débrancher le fil de la bougie avant d'inspecter soigneusement la tondeuse pour déceler les dommages éventuels. Réparer tout dommage avant de redémarrer la tondeuse (Fig. 20). - Ne pas incliner la tondeuse au démarrage: la lame exposée pourrait causer des dommages. - Ne pas se placer devant la tondeuse lorsque le moteur tourne. - Arrêter le moteur avant de traverser un sentier ou une allée ou en transportant la tondeuse d'une zone de taille à l'autre. - Couper le moteur et débrancher la tondeuse avant d'ôter le sac pour nettoyer l'orifice d'évacuation de l'herbe et si le câble a été endommagé durant l'utilisation. - Nos vous recommandons d'utiliser des prolongateurs au néoprène ou en tout cas doublement isolés, avec des fiches de sécurité prévues pour travailler en plein air. Contrôler les fiches et la rallonge avant de mettre la tondeuse en marche et les remplacer s'ils sont endommagés. Les fiches de raccordement doivent être étanches (Fig. 21). - Le câble de raccordement électrique doit être installé de manière à éviter que des personnes ou des véhicules ne puissent le détériorer et compromettre ainsi votre indemnité et la leur. - Toujours garder une position stable sur les pentes (Fig. 23). - Faire très attention lors des changements de direction sur les pentes et lors du transport de la tondeuse d'une zone de taille à l'autre. - S'assurer que soient utilisés seulement dispositifs de taille originaux (Fig. 24). - Changer de direction ou tirer la tondeuse vers soi avec précaution. - Ne pas toucher les lames avant de débrancher la tondeuse et avant qu'elles ne soient à l'arrêt complet (Fig. 22).

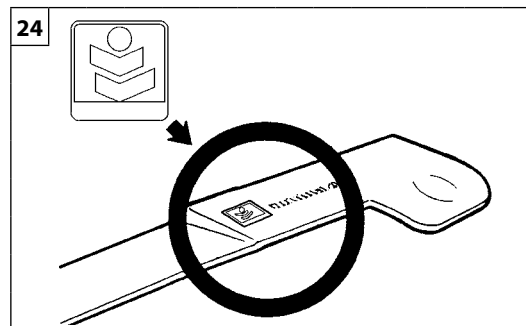
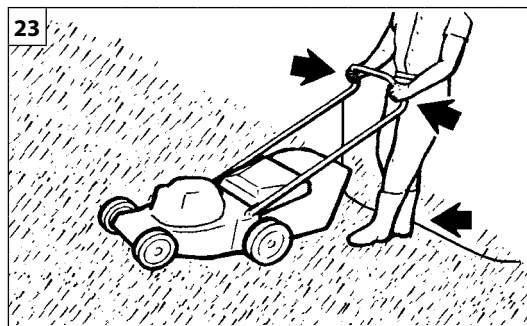
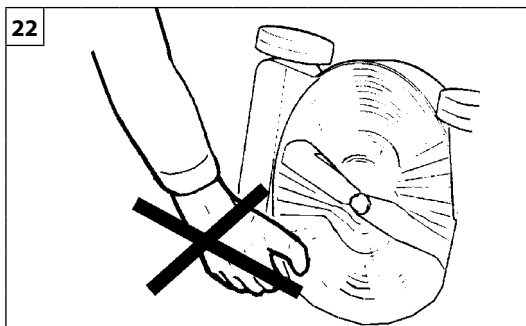
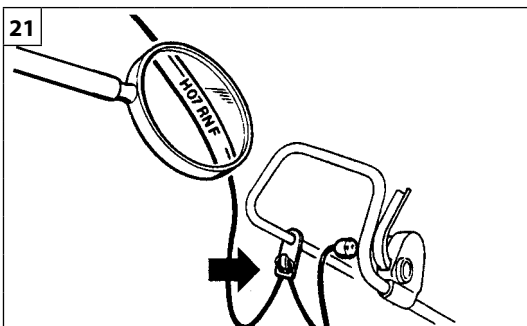

Deutsch

Español

Slovensky

GEBRAUCH

UTILIZACIÓN

POUŽITIE

⚠ SICHERHEITSVORKERUNGEN

- Mähen Sie nicht in nassem oder schlüpfrigem Gelände; halten Sie den Griff fest und gehen Sie immer hinter dem Mäher (Abb. 17); auf keinen Fall rennen.
- An Hängen stets quer zum Hang mähen, nie auf- und abwärts. Keine zu steilen Hänge mähen (Abb. 18).
- Mähen Sie nur bei Tageslicht oder mit Hilfe einer starken künstlichen Lichtquelle.
- Vergewissern Sie sich, dass das hintere Prallblech immer korrekt montiert ist (Abb. 19).
- Wenn Sie auf einen Gegenstand fahren, stellen Sie den Motor ab und kontrollieren Sie, ob der Rasenmäher eventuell Schaden erlitten hat. Der Rasenmäher darf erst wieder gestartet werden, nachdem eventuelle Schäden behoben wurden (Abb. 20).
- Kippen Sie den Rasenmäher beim Anlassen nicht: das offenliegende Messer könnte Schäden verursachen.
- Stellen Sie sich nie vor den Rasenmäher wenn der Motor läuft.
- Stellen Sie den Motor ab, wenn Sie Fußwege, Straßen usw. überqueren oder wenn der Mäher von einer Rasenfläche zur anderen transportiert wird.
- Stellen Sie den Motor ab und ziehen Sie den Stecker heraus, bevor Sie den Auffangsack abnehmen oder den Grasauswurf reinigen oder falls sich das Kabel beim Einsatz beschädigen sollte.
- Es wird die Verwendung von Verlängerungskabeln mit Neoprenmantel oder Doppelisolation und Sicherheitssteckern für den Außenbetrieb empfohlen. Überprüfen Sie vor dem Gebrauch den Stecker sowie das Verlängerungskabel und tauschen Sie diese bei Beschädigung aus. Die Steckverbindungen müssen wasserdicht sein (Abb. 21).
- Das Verlängerungskabel muß so geführt werden, daß es weder von Personen, noch von Fahrzeugen beschädigt werden kann und so eine Gefahr für diese darstellt.
- Achten Sie darauf, an Hängen immer eine stabile Position einzunehmen (Abb. 23).
- Vorsicht beim Wenden an Hängen und beim Transport des Rasenmähers von einer Fläche zur anderen.
- Verwenden Sie ausschließlich Originalschneidwerkzeuge (Abb. 24).
- Vorsicht beim Wenden oder wenn Sie den Rasenmäher zu sich ziehen.
- Berühren Sie die Messer erst, nachdem Sie die Stromversorgung des Geräts unterbrochen haben und die Drehung der Messer vollständig gestoppt ist (Abb. 22).

⚠ NORMAS DE SEGURIDAD

- No utilizar el cortacésped con la hierba húmeda o sobre superficies resbaladizas. Sostener con fuerza la empuñadura (Fig. 17). Caminar, no correr.
- No cortar las terrazas u otras superficies inclinadas en el sentido de la pendiente, sino de través. No cortar en pendientes demasiado pronunciadas (Fig. 18).
- Cortar únicamente a la luz del día o con una fuerte iluminación artificial.
- Asegurarse de que el deflector posterior esté siempre en la posición correcta (Fig. 19).
- Si se choca contra un objeto, parar el motor y revisar atentamente si el cortacésped se ha dañado. En caso afirmativo, no ponerlo en marcha hasta que haya sido reparado (Fig. 20).
- No inclinar el cortacésped durante la puesta en marcha: la cuchilla expuesta puede causar daños.
- No ponerse nunca delante del cortacésped con el motor en marcha.
- Parar el motor antes de cruzar una acera, camino o similar, y cuando se transporte el cortacésped de un sector de corte a otro.
- Parar el motor y desconectar la clavija de la toma de corriente antes de sacar la bolsa, para limpiar el orificio de descarga del césped o si el cable se ha dañado durante el uso.
- Se recomienda utilizar cables de prolongación al neopreno o con doble aislamiento con clavijas de seguridad preparadas para uso externo. Antes de cada uso, examinar las clavijas de conexión y el cable; sustituirlos si están dañados. Las clavijas de conexión deben ser impermeables (Fig. 21).
- El cable de conexión eléctrica deve colocarse de modo que ni personas o vehiculos puedan dañarlo, evitando así situaciones de peligro.
- En las pendientes se debe mantener siempre una posición estable (Fig. 23).
- Tener mucho cuidado al cambiar de dirección en una pendiente y cuando se transporte el cortacésped de un sector a otro.
- Utilizar solamente dispositivos de corte originales (Fig. 24).
- Tener mucho cuidado al invertir la dirección o al acercar el cortacésped al propio cuerpo.
- No tocar las cuchillas antes de que se detengan por completo ni antes de desconectar la máquina de la alimentación (Fig. 22).

⚠ PRAVIDLÁ BEZPEČNOSTI

- Nikdy nepoužívajte kosačku na mokrej tráve alebo na iných šmyklavých povrchoch; rukovať držte pevne (Obr. 17); kosačku vedte krokom, nikdy nie behom.
- Na šikmých terénoch sa kosí priečne, nikdy nie priamo v stúpaní alebo klesaní; nekoste na príliš strmých svahoch. (Obr. 18).
- Koste iba za denného svetla alebo so silným umelým osvetlením.
- Uistite sa, že zadný kryt nie je poškodený, je správne namontovaný a plne funkčný, prípadne pri nenasadenom zbernom koši chráni výstupný otvor (Obr. 19).
- Ak narazíte na cudzí predmet (kameň, drôt a pod.), vypnite motor a zistite, či sa kosačka nepoškodila; kosačku nikdy znovu nespustte bez opravenia prípadných poškodení (Obr. 20).
- Nenakláňajte ani nenadvihujte kosačku pri štartovaní, ani počas kosenia; nechránený nôž by mohol ohroziť nielen vás, iné osoby alebo zvieratá, ale spôsobiť aj iné škody.
- Nestavajte sa čelom ku kosačke s naštartovaným motorom.
- Vždy vypnite motor ak musíte prejsť cez cestu, chodník a podobné terény, alebo aj keď sa prenáša kosačka z jedného miesta na druhé.
- Predtým ako odoberiete zberný kôš na čistenie výstupného otvoru, a/alebo v prípade poškodenia kábla počas používania stroja zastavte motor a vytiahnite zástrčku prírodného kábla zo zásuvky el. siete.
- Používajte predĺžovacie káble z neoprénu alebo káble s dvojitou izoláciou a s bezpečnostnými zásuvkami určenými na vonkajšie použitie. Pred každým použitím skontrolujte zástrčky a predĺžovací kábel a v prípade, že sú poškodené, vymeňte ich. Pripojovacie zástrčky musia byť vodotesné (Obr. 21).
- Elektrický kábel musí byť umiestnený tak, aby sa zabránilo jeho poškodeniu osobami alebo vozidlami a zároveň vystaveniu ich alebo vás nebezpečenstvu.
- Na svahoch si udržujte vždy pevný a bezpečný postoj (Obr. 23).
- Buďte maximálne pozorný pri zmene smeru vo svahoch a pri prenose kosačky z jedného miesta na druhé.
- Uistite sa a dbajte na to, aby boli vždy používané originálne (od výrobcu) rezné nástroje (Obr. 24).
- Buďte maximálne opatrný pri zmene smeru alebo pri ťahaní kosačky smerom k sebe.
- Nedotýkajte sa noža predtým, ako odpojte stroj od napájania a predtým, ako sa nôž úplne zastaví (Obr. 22)

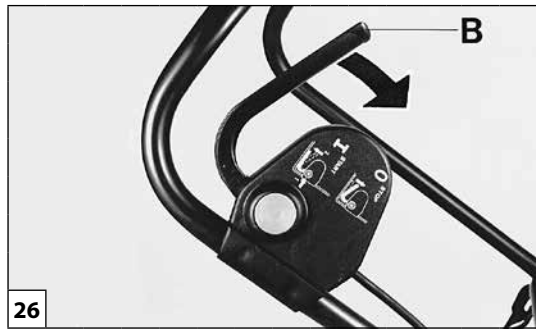
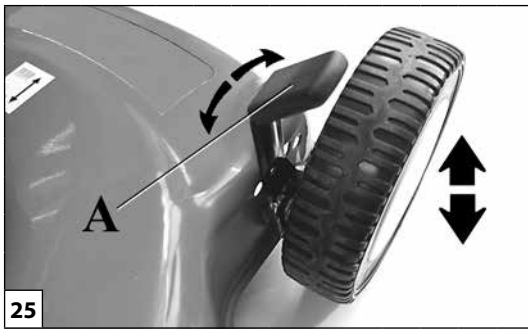

Italiano	English	Français
<p align="center">UTILIZZO - ARRESTO MOTORE</p>	<p align="center">USE - STOPPING ENGINE</p>	<p align="center">UTILISATION - ARRET MOTEUR</p>
<p>UTILIZZO</p> <p>REGOLAZIONE ALTEZZA TAGLIO ⚠ SOLO CON MOTORE FERMO E PRESA DI CORRENTE DISINSERITA.</p> <p>Agire sulla leva (A) per variare l'altezza di taglio nella posizione desiderata (Fig. 25).</p> <p>ARRESTO MOTORE Rilasciare la leva (B) (Fig. 26).</p> <p>⚠ ATTENZIONE: Dopo aver tolto la spina o aver rilasciato la leva (B) il motore elettrico e la lama continuano a girare per circa 3 secondi.</p> <p>⚠ ATTENZIONE – Verificare, prima di ogni utilizzo, che il rilascio della leva motore provochi l'arresto del motore in pochi secondi. Fare verificare il corretto tempo di arresto della lama periodicamente da un Centro Assistenza Autorizzato.</p>	<p>USE CUTTING</p> <p>ADJUSTING THE CUTTING HEIGHT ⚠ DO THIS ONLY WITH THE MOTOR OFF AND THE MACHINE DISCONNECTED FROM THE ELECTRICAL SUPPLY.</p> <p>Use lever (A) to adjust the cutting height to the desired position (Fig. 25).</p> <p>ENGINE STOPPING Release the lever (B) (Fig. 26).</p> <p>⚠ WARNING: when the plug is removed or the lever released (B), the electric motor and the blade continue to turn for about 3 seconds.</p> <p>⚠ WARNING – Before using the machine, always make sure that the motor stops within a few seconds of the motor lever being released. Have the blade stoppage time periodically tested by an Authorised Service Centre.</p>	<p>TONTE</p> <p>RÉGLAGE DE LA HAUTEUR DE COUPE ⚠ UNIQUEMENT MOTEUR ARRETE ET PRISE DE COURANT DEBRANCHEE.</p> <p>Agissez sur le levier (A) pour varier la hauteur de coupe et fixez la position souhaitée (Fig. 25).</p> <p>ARRET MOTEUR Lâchez le levier (B) (Fig. 26).</p> <p>⚠ ATTENTION: après avoir enlevé la prise ou lâché le levier (B), le moteur électrique et la lame continuent à tourner pendant environ 3 secondes.</p> <p>⚠ ATTENTION – Avant d'utiliser la tondeuse, s'assurer que le moteur s'arrête immédiatement après avoir relâché le levier. Faire contrôler régulièrement si la lame s'arrête en un temps correct auprès d'un Centre d'Assistance Agréé.</p>

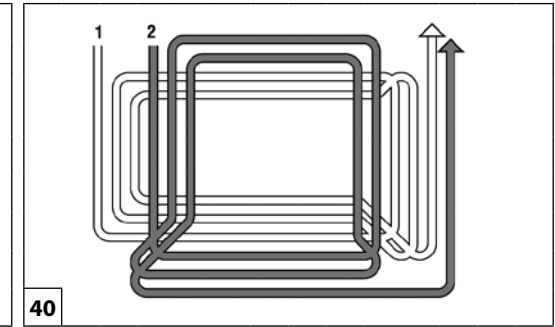

Deutsch	Español	Slovensky
<p align="center">GEBRAUCH - MOTOR ABSTELLEN</p>	<p align="center">UTILIZACION - PARADA MOTOR</p>	<p align="center">POUŽITIE - VYPNUTIE MOTORA</p>
<p>DER SCHNEIDVORGANG</p> <p>EINSTELLUNG DER SCHNITTHÖHE ⚠ NUR BEI STEHENDEM MOTOR.</p> <p>Mit dem Hebel (A) die Schnitthöhe auf die gewünschte Höhe einstellen (Abb. 25).</p> <p>MOTOR ABSTELLEN Den Hebel (B) (Abb. 26) loslassen.</p> <p>⚠ ACHTUNG: nach Ziehen des Steckers oder Loslassen des Hebels (B) laufen der Elektromotor und das Messer für ca. 3 Sekunden weiter.</p> <p>⚠ ACHTUNG – Stellen Sie vor jedem Einsatz sicher, dass der Motor bei Loslassen des Motorhebels in wenigen Sekunden stoppt. Lassen Sie die vorschriftsmäßige Auslaufzeit des Messers regelmäßig durch eine Autorisierte Servicestelle überprüfen.</p>	<p>UTILIZACION</p> <p>REGULACION DE LA ALTURA DE CORTE ⚠ SOLO CON EL MOTOR PARADO Y LA TOMA DE CORRIENTE DESENCHUFADA.</p> <p>Utilice la palanca (A) para variar la altura de corte en la posición deseada (Fig. 25).</p> <p>PARADA MOTOR Suelte la palanca (B) (Fig. 26).</p> <p>⚠ ATENCION: después de haber quitando la clavija o haber soltado la palanca (B) el motor eléctrico y la hoja continúan girando durante unos 3 segundos.</p> <p>⚠ ATENCIÓN – Antes de cada uso, comprobar que, al soltar la palanca del motor, éste se pare en pocos segundos. Hacer controlar el tiempo de parada de la cuchilla periódicamente en un centro de asistencia autorizado.</p>	<p>POUŽITIE</p> <p>NASTAVENIE VÝŠKY KOSENIA ⚠ VYKONÁVAJTE IBA S VYPNUTÝM MOTOROM A ODPOJENOU ZÁSTRČKOU.</p> <p>Ak chcete zmeniť výšku kosenia, stlačte páku (A) a smerom do strán ju založte na želanú pozíciu (Obr. 25).</p> <p>VYPNUTIE MOTORA Uvoľnite páčku (B) (Obr. 26).</p> <p>⚠ UPOZORNENIE: Po odpojení zástrčky alebo uvoľnení páčky (B) sa elektromotor a nôž kosačky točia ešte po dobu približne 3 sekúnd.</p> <p>⚠ POZOR – Pred každým použitím skontrolujte, či uvoľnenie páky motora nespôsobí zastavenie motora do niekoľkých sekúnd. Správna doba zastavenia čepele musí byť kontrolovaná pravidelne v autorizovanom servisnom stredisku.</p>

Italiano	English	Français
<p style="text-align: center;">UTILIZZO</p>	<p style="text-align: center;">USE</p>	<p style="text-align: center;">UTILISATION</p>
<p>⚠ ATTENZIONE:</p> <ul style="list-style-type: none"> - Non usare il rasaerba se le maglie del sacco raccoglierba sono rotte o intasate di erba. - Arrestare sempre il motore prima di togliere il sacco raccoglierba. <p>NOTA</p> <ul style="list-style-type: none"> - Se l'altezza dell'erba da falciare é eccessiva, effettuare due passaggi: il primo all'altezza massima, il secondo all'altezza desiderata. - Falciare il prato a "chiocciola" dall'esterno verso l'interno (Fig. 40, pag. 25). <p>USI PROIBITI</p> <ul style="list-style-type: none"> - Il rasaerba deve essere utilizzato solamente per il taglio di superfici erbose in giardini o parchi. - Il rasaerba non deve essere utilizzato per il taglio di altri materiali, in particolare per materiali che si trovano al di sopra del livello del terreno, per i quali sia necessario sollevare il rasaerba stesso. - Il rasaerba non deve essere utilizzato per tritare rami, o materiali più consistenti dell'erba. - Il rasaerba non deve essere utilizzato per aspirare o raccogliere dal terreno materiali consistenti, polverosi, rifiuti di ogni genere, sabbia o ghiaia. - Il rasaerba non deve essere utilizzato per spianare rilievi o asperità del terreno; la lama non deve mai toccare il terreno stesso. - Il rasaerba non deve essere utilizzato per trasportare, spingere o trainare altri oggetti, carrelli o simili. - È proibito applicare alla presa di forza del rasearba utensili o applicazioni che non siano quelli indicati dal costruttore. 	<p>⚠ WARNING:</p> <ul style="list-style-type: none"> - Do not use the mower if the bag is worn or clogged with grass. - Stop the engine before taking the grass bag out. <p>NOTE</p> <ul style="list-style-type: none"> - If the grass is too high make two cuts: the first one at maximum height; the second at the desired height. - Mow the lawn in a spiral from the edge to the centre (Fig. 40, pag. 25). <p>PROHIBITED USES</p> <ul style="list-style-type: none"> - The lawnmower must only be used for cutting grassy areas in gardens or parks. - The lawnmower must not be used for cutting other materials, particularly materials above ground level that require the lawnmower to be raised above the ground. - The lawnmower must not be used to shred branches, nor materials thicker than grass. - The lawnmower must not be used to vacuum or collect dense material, dust, refuse of any kind, sand or gravel from the ground. - The lawnmower must not be used to flatten uneven or bumpy terrain; the blade must never come into contact with the ground. - The lawnmower must never be used to transport, push or tow trailers or other similar objects. - It is prohibited to fit implements or accessories other than those supplied by the manufacturer. 	<p>⚠ ATTENTION:</p> <ul style="list-style-type: none"> - Ne pas faire fonctionner la tondeuse si le sac est usé ou endommagé. - Toujours arrêter le moteur avant d'enlever le sac à herbe. <p>NOTE</p> <ul style="list-style-type: none"> - Si la hauteur de l'herbe est excessive, effectuer deux tontes successives: la première à la hauteur de coupe MAX, la seconde à la hauteur souhaitée. - Tondez votre gazon en "escargot", de l'extérieur vers l'intérieur (Fig. 40, pag. 25). <p>OPÉRATIONS INTERDITES</p> <ul style="list-style-type: none"> - La tondeuse doit être utilisée exclusivement pour tondre des pelouses dans des jardins ou des parcs. - La tondeuse ne doit pas être utilisée pour d'autres matériaux, surtout si ces matériaux se trouvent au-dessus du niveau du terrain, ce qui nécessiterait de soulever la tondeuse. - La tondeuse n'est pas conçue pour hacher des branches ou des matériaux plus gros que l'herbe. - Ne pas utiliser la tondeuse pour aspirer ou ramasser des matériaux ou des objets volumineux (déchets, sable ou gravier). - La tondeuse n'est pas conçue pour niveler des reliefs ou des aspérités du terrain ; la lame ne doit jamais toucher le terrain. - Ne pas utiliser la tondeuse pour transporter, pousser ou tracter d'autres objets (tels que des chariots). - Il est interdit de monter des outils ou des applications sur la prise de force de la tondeuse autres que ceux recommandés par le constructeur.

GEBRAUCH**⚠ ACHTUNG:**

- Benutzen Sie den Mähernicht, wenn der Grasfangsack kaputt oder mit Gras verstopft ist.
- Stoppen Sie den Motor, bevor Sie den Grasbehälter abnehmen.

ANMERKUNG

- Falls das Gras zu hoch ist, machen Sie 2 Schnitte: den ersten bei einer max. Höhe von 75 mm, den zweiten bei der gewünschten Höhe.
- Mähen Sie den Rasen Kreisförmig von Außen nach innen (Abb. 40, seite 25).

UNZULÄSSIGE VERWENDUNG

- Der Rasenmäher darf ausschließlich zum Schnitt von Rasenflächen in Gärten oder Parkanlagen verwendet werden.
- Der Rasenmäher darf nicht zum Schneiden anderen Materials verwendet werden, besonders nicht von Schnittgut über Bodenhöhe, wozu das Anheben des Rasenmähers erforderlich wäre.
- Der Rasenmäher darf nicht zum Zerkleinern von Ästen oder stärkerem Material als Gras eingesetzt werden.
- Der Rasenmäher darf nicht zum Saugen bzw. Aufnehmen von festem, staubigem Material, Abfällen, Sand oder Kies verwendet werden.
- Der Rasenmäher darf nicht zum Planieren von Bodenvorsprüngen oder -unebenheiten verwendet werden; das Messer darf den Boden niemals berühren.
- Der Rasenmäher darf nicht zum Befördern, Anschieben oder Abschleppen anderer Gegenstände wie Anhänger o.dgl. verwendet werden.
- An den Abtrieb des Rasenmähers dürfen ausschließlich die Werkzeuge bzw. Geräte lt. Herstellerspezifikation angebaut werden.

UTILIZACION**⚠ ATENCIÓN:**

- No usar el cortacésped con la bolsa del recogedor rota u obstruida.
- Parar siempre el motor para sacar el recogedor.

NOTA

- Si el césped está muy alto efectúe dos pasadas, la primera a la altura máxima, y la segunda a la altura deseada.
- Segar el prado a "ceracol", desde el exterior hacia el interior (Fig. 40, pag. 25).

USOS NO PERMITIDOS

- El cortacésped se debe utilizar solamente para cortar hierba en jardines y parques.
- El cortacésped no se debe utilizar para cortar otros materiales, sobre todo si se encuentran por encima del nivel del suelo, para lo cual sería necesario levantar la máquina.
- El cortacésped no se debe utilizar para triturar ramas o materiales más consistentes que el césped.
- El cortacésped no se debe utilizar para aspirar o recoger del suelo materiales consistentes o polvorosos, desechos de cualquier tipo, arena o grava.
- El cortacésped no se debe utilizar para allanar salientes o asperezas del terreno, la cuchilla no debe tocar nunca el suelo.
- El cortacésped no se debe utilizar para transportar, empujar o remolcar otros objetos, por ejemplo un carro.
- No aplicar a la toma de fuerza del cortacésped herramientas o dispositivos que no estén indicados por el fabricante.

POUŽITIE**⚠ UPOZORNENIE:**

- Kosačku nepoužívajte, ak sú oká na plátenom zbernom koši roztrhnuté (prípadne vylámané na plastovom koši) alebo upchaté trávou.
- Pred odstránením zberného koša trávy vždy vypnite motor.

POZNÁMKA

- Ak je tráva na kosenie príliš vysoká, pokoste ju radšej na dvakrát: prvýkrát na maximálnu výšku, druhýkrát na voliteľnú výšku.
- Trávník koste na "slimáka" z vonku smerom do vnútra (obr. 40, str. 25).

ZAKÁZANÉ POUŽITIE

- Trávová kosačka sa smie používať výhradne na trávnatých povrchoch v záhradách alebo v parkoch.
- Trávová kosačka sa nesmie používať na rezanie iných materiálov, predovšetkým, ak sú vo vyvýšenej polohe nad terénom, ak by bolo z akéhokoľvek dôvodu nevyhnutné kosačku nadvihnúť.
- Trávová kosačka sa nesmie používať na drvenie konárov ani iného materiálu tvrdšieho ako tráva.
- Trávová kosačka sa nesmie používať na nasávanie ani zber tuhého, prachového materiálu, odpadkov akéhokoľvek druhu, piesku ani štrku z terénu.
- Trávová kosačka sa nesmie používať na vyrovnanie terénu; čepeľ sa nikdy nesmie dotýkať samotného terénu.
- Trávová kosačka sa nesmie používať na prepravu, tlačenie ani ťahanie iných predmetov, vozíkov a podobne.
- K napájacej zásuvke trávovej kosačky sa nesmú pripieňovať nástroje ani aplikácie, ktoré nie sú povolené výrobcom.

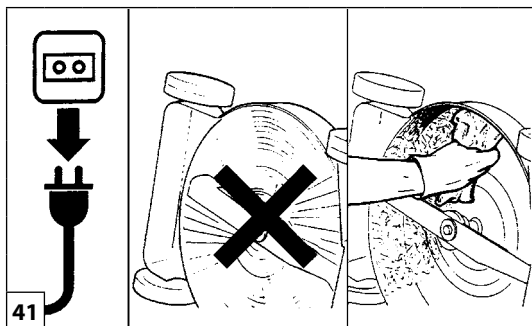



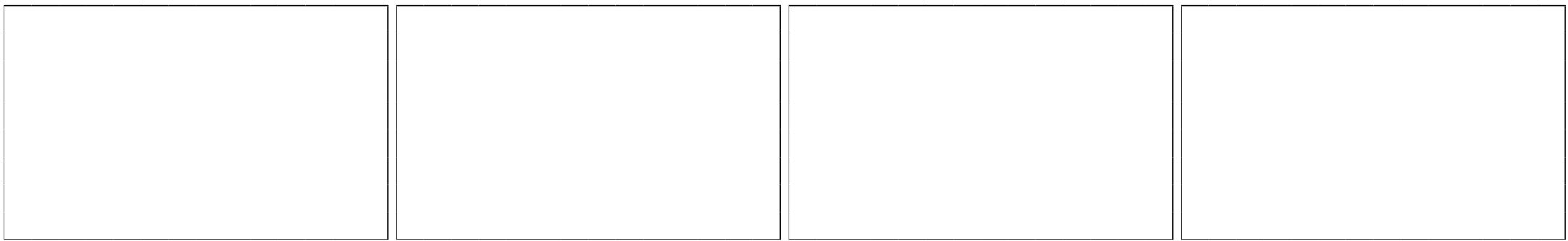











Italiano	English	Français
<p align="center">TRASPORTO - RIMESSAGGIO</p>	<p align="center">TRANSPORTATION - STORAGE</p>	<p align="center">TRANSPORT - REMISAGE</p>
<p>⚠ Prima di effettuare qualsiasi pulizia o riparazione, fermare il motore e staccare la spina della presa di corrente (Fig. 41).</p> <p>TRASPORTO - RIMESSAGGIO</p> <ul style="list-style-type: none"> - Per facilitare trasporto e rimessaggio, il manubrio può essere piegato: svitare i pomelli ed abbassare la parte superiore del manubrio. NOTA: prestare attenzione ad evitare pizzicamenti o stiramenti del cavo elettrico. - Togliere il sacco raccogliherba. - Trasportare il rasaerba a motore spento. <p>⚠ ATTENZIONE – Per il trasporto del rasaerba su veicolo accertarsi del corretto e robusto fissaggio sul veicolo tramite cinghie. Il rasaerba va trasportato in posizione orizzontale, assicurandosi inoltre che non vengano violate le vigenti norme di trasporto per tali macchine.</p> <p>RIMESSAGGIO</p> <p>⚠ Dopo ogni utilizzo della macchina, pulire la parte inferiore evitando, assolutamente, l'impiego di getti d'acqua.</p> <ul style="list-style-type: none"> - Controllare il buon stato della macchina. - Controllare che tutti i bulloni ed i dadi siano ben serrati. - Applicare grasso od olio motore alle parti soggette a ruggine. - Mettere il rasaerba in un luogo asciutto, possibilmente con fondo di cemento. Per proteggerlo dall'umidità, potete metterlo su delle assi o su una lamiera. - Le procedure di messa in servizio dopo un rimessaggio invernale sono le stesse che si effettuano durante l'avvio normale della macchina (pag.20). 	<p>⚠ Before cleaning or carrying out any repairs, stop the motor and disconnect the plug from the mains (Fig. 41).</p> <p>TRANSPORTATION - STORAGE</p> <ul style="list-style-type: none"> - To facilitate transport and storage, the handle can be folded: release knob and fold the upper handle. NOTE: be careful to prevent pinching or stretching of the electric cables. - Remove the grass catcher. - Only transport the lawnmower with the engine switched off. <p>⚠ WARNING - When transporting the lawnmower on a vehicle, ensure that it is firmly and securely fastened using straps or belts. The lawnmower must be transported in the horizontal position, also ensuring compliance with applicable transport regulations for such machines.</p> <p>STORAGE</p> <p>⚠ Clean the bottom part of the machine after each use, but never do so using jets of water.</p> <ul style="list-style-type: none"> - Check the good condition of the mower. - Keep all nuts, screws and bolts tight. - Put some grease or oil on parts subject to rust. - Store the mower in a dry place, possibly on a cement floor; protect against humidity by putting under it some boards or a plate. - The procedures for returning the machine to service following winter storage are the same as for starting up during everyday use (page 20). 	<p>⚠ Arrêtez le moteur et enlevez la fiche de la prise de courant avant d'enlever le sac et quand vous nettoyez le trou d'ou sort l'herbe (Fig. 41).</p> <p>TRANSPORT - REMISAGE</p> <ul style="list-style-type: none"> - Pour faciliter le transport et le remisage, le guidon peut être replié: dévisser les écrous et rabattre l'ensemble. NOTE: faire attention à éviter pincées et étirements du câble électrique. - Déposer le panier de ramassage. - Transporter la tondeuse avec le moteur éteint. <p>⚠ ATTENTION – Pour transporter la tondeuse sur un véhicule, s'assurer qu'elle y est fixée correctement à l'aide de sangles. Transporter la tondeuse en position horizontale et s'assurer également que les consignes pour le transport de ce genre de machines ont été respectées.</p> <p>REMISAGE</p> <p>⚠ Après avoir utilisé la machine, nettoyez chaque fois la partie du dessous en évitant rigoureusement les jets d'eau.</p> <ul style="list-style-type: none"> - Vérifier le bon état de la machine. - Vérifier le bon serrage de tous les boulons et écrous. - Enduire de graisse ou d'huile moteur les pièces susceptibles de rouiller. - Remiser la tondeuse dans un local sec (de préférence sur un sol cimenté). Pour la protéger de l'humidité, placer votre machine sur des planches, ou une tôle. - Les procédures de mise en service après un remisage hivernal sont les mêmes que pour le démarrage normal de la machine (page 20).



Deutsch	Español	Slovensky
TRANSPORT - LAGERUNG	TRANSPORTE - ALMACENAMIENTO	PREPRAVA - USKLADNENIE
<p>⚠ Bevor Sie den Mäher verlassen, stellen Sie den Motor ab und überseugen Sie sich, daß alle rotierenden Teile still stehen (Abb. 41).</p> <p>TRANSPORT - LAGERUNG</p> <ul style="list-style-type: none">- Um den Transport und Lagerung zu vereinfachen, kann der Griffholm zu sammengeklappt werden: I, sen Sie den Knopf und klappen Sie den oberen Griffholm ein Anmerkung: Verfahren Sie vorsichtig, um ein Knicken oder Dehnen der Kabel zu vermeiden. ANMERKUNG: Verfahren Sie vorsichtig, um ein Knicken oder Dehnen der elektrisch Kabel zu vermeiden.- Entfernen Sie den Grasfangbehälter.- Befördern Sie den Rasenmäher bei abgestelltem Motor. <p>⚠ ACHTUNG – Zum Transport auf Fahrzeugen muss der Rasenmäher mittels Riemen sicher am Fahrzeug befestigt sein. Der Rasenmäher ist waagrecht und gemäß den Transportvorschriften für diese Geräte zu befördern.</p> <p>LAGERUNG</p> <p>⚠ Nach jedem Benutzendes Mähers den unteren Teil reinigen. Dabei unter keinen Umständen einen Wasserstrahl benutzen.</p> <ul style="list-style-type: none">- Prüfen Sie den Zustand des Mähers.- Überprüfen Sie alle Muttern, Schrauben und Bolzen auf festen Sitz.- Geben Sie Fett oder Öl auf Teile, die rosten könnten.- Lagern Sie den Mäher an einem trockenen Ort, möglichst mit Zementboden; schützen Sie ihn gegen Feuchtigkeit, indem Sie Bretter oder eine Platte darunterlegen.- Gehen Sie zur Inbetriebnahme des Geräts nach der Winterpause wie beim normalen Anlassen vor (S. 20).	<p>⚠ Antes de efectuar cualquier tipo de limpieza o de reparación, detener el motor y desenchufar el toma corriente de la red eléctrica (Fig. 41).</p> <p>TRANSPORTE - ALMACENAMIENTO</p> <ul style="list-style-type: none">- Para facilitar su manejo y transporte el manillar puede ser plegado: aflojar los pomos y la parte superior del manillar. NOTA: prestar atención a no estirar y/o apretar el cable eléctrico.- Sacar el recogedor.- Transportar el cortacésped con el motor apagado. <p>⚠ ATENCIÓN – Para transportar el cortacésped en un vehículo, sujetarlo firmemente con correas. El cortacésped se debe transportar en posición horizontal, respetando todas las normas vigentes para el transporte de estas máquinas.</p> <p>ALMACENAJE</p> <p>⚠ Después de utilizar la máquina, limpie la parte inferior sin utilizar en absoluto chorros de agua.</p> <ul style="list-style-type: none">- - Revisar el buen estado de la máquina.- - Revisar que todos los tornillos y tuercas están bien apretados.- - Aplicar grasa o aceite a las piezas que se puedan oxidar.- - Guardar la máquina en un lugar seco, si puede ser con el suelo de cemento. Para protegerlo de la humedad colocar sobre una madera y cubrir con una lona.- - Las operaciones para utilizar el aparato después de la inactividad invernal son iguales a las que se realizan para la puesta en marcha normal (pág. 20).	<p>⚠ Pred vykonaním akejkoľvek údržby alebo opravy, vypnite motor a vytiahnite zástrčku zo zásuvky (Obr. 41).</p> <p>PREPRAVA - USKLADNENIE</p> <ul style="list-style-type: none">- Pre uľahčenie prepravy a uskladnenia, je možné rúkovať zložiť. POZNÁMKA: - dajte pozor pri skladaní rúkovače na akékoľvek poškodenie kábla.- Odstráňte zberný kôš.- Trávovú kosačku prepravujte s vypnutým motorom. <p>⚠ POZOR – Pri preprave trávovej kosačky na vozidle skontrolujte správne a dostatočne silné upevnenie remeňmi. Trávová kosačka sa musí prepravovať vo vodorovnej polohe, pričom sa uistite, že nebudú porušené platné normy pre prepravu strojových zariadení.</p> <p>USKLADNENIE</p> <p>⚠ Po každom použití kosačky vyčistite jej spodnú časť napríklad škrabkou, nikdy nie s vodou!</p> <ul style="list-style-type: none">- Skontrolujte stav kosačky.- Skontrolujte, či sú všetky skrutky a matice dobre utiahnuté- Časti, ktoré by mohli zhrdzavieť (napr. nôž) pred uskladnením nakonzervujte olejom prípadne mazacím tukom.- Kosačku uskladnite na suché miesto, najlepšie s betónovým podkladom. Na ochranu pred vlhkosťou ju môžete umiestniť na dosky, gumu, alebo pláty.- Operácie pri uvedení do chodu po zimnom uskladnení sú rovnaké ako pri bežnom naštartovaní stroja (str.20).

Italiano	English	Français
<p align="center">MANUTENZIONE</p>	<p align="center">MAINTENANCE</p>	<p align="center">ENTRETIEN</p>
<p>Per un ottimale funzionamento del Vs. rasaerba nel tempo e per una migliore qualità del Vs. lavoro, seguite scrupolosamente i seguenti consigli per registrazioni ed operazioni di manutenzione.</p> <p>UTILIZZARE SOLTANTO PARTI DI RICAMBIO ORIGINALI</p> <p>⚠ Prima di effettuare qualsiasi pulizia o riparazione, fermare il motore e staccare la spina della presa di corrente.</p> <p>MANUTENZIONE DEL DISPOSITIVO DI TAGLIO</p> <p>MANUTENZIONE STRAORDINARIA È opportuno, a fine stagione se con uso intenso, ogni due anni con uso normale provvedere ad un controllo generale da eseguirsi con un tecnico specializzato della rete di assistenza.</p> <p>⚠ ATTENZIONE! – Tutte le operazioni di manutenzione non riportate sul presente manuale devono essere effettuate da un’officina autorizzata. Per garantire un costante e regolare funzionamento del rasaerba, ricordate che le eventuali sostituzioni delle parti di ricambio dovranno essere effettuate esclusivamente con RICAMBI ORIGINALI.</p> <p>⚠ Eventuali modifiche non autorizzate e/o l’uso di accessori non originali possono causare lesioni gravi o mortali all’operatore o a terzi.</p> <p>⚠ Maneggiare le lame sempre con molta cautela. Indossare sempre dei guanti protettivi.</p> <ul style="list-style-type: none"> - Dopo ogni utilizzo della macchina, pulire la parte inferiore dai residui di erba. - Mantenere il tagliente della lama sempre ben affilato. - Una lama non affilata non Vi permetterà di ottenere un taglio di buona qualità. <p>⚠ Una lama deformata o rovinata deve essere sostituita.</p>	<p>In order to achieve the best performance from your lawnmower in the years to come and at the same time to produce high quality work, read carefully the following advices for adjustments and maintenance.</p> <p>USE ONLY ORIGINAL PARTS</p> <p>⚠ Before cleaning or carrying out any repairs, stop the motor and disconnect the plug from the mains.</p> <p>MAINTENANCE OF THE CUTTING EQUIPMENT</p> <p>EXTRA MAINTANANCE ADVISABLE It is advisable to inspect the machine by a specialized technician at an authorized service network at the end of season, if used intensively, and every two years if with normal use.</p> <p>⚠ WARNING! – Any maintenance operations not specifically dealt with in this manual must be carried out by an authorised service centre. To ensure that your lawnmower continues to function correctly, use only ORIGINAL REPLACEMENT PARTS.</p> <p>⚠ Any unauthorized changes and/or use of non-original replacement parts may result in serious injury or death to the operator or third parties.</p> <p>⚠ Take care when handling the blade. Always wear protective gloves.</p> <ul style="list-style-type: none"> - Clean mower thoroughly after each mowing. - Keep a sharp edge on the blade. - A blade without a sharp edge will not make a good cut. <p>⚠ A worn or damaged blade can be dangerous: replace it.</p>	<p>La durée de vie de votre tondeuse ainsi que la qualité de votre travail dépendent en grande partie du respect des réglages et des règles d'entretien préconisée ci-dessous.</p> <p>N'UTILISER QUE DES PIÈCES D'ORIGINE</p> <p>⚠ Arrêtez le moteur et enlevez la fiche de la prise de courant avant d'enlever le sac et quand vous nettoyez le trou d'ou sort l'herbe.</p> <p>ENTRETIEN DU SYSTEME DE COUPE</p> <p>ENTRETIEN EXCEPTIONNEL À la fin de la saison, si l'appareil a fait l'objet d'un usage intense, ou tous les deux ans en cas d'usage normal, faites contrôler l'appareil par un technicien spécialisé du réseau d'assistance.</p> <p>⚠ ATTENTION! – Les opérations de maintenance et d’entretien non reprises dans le présent manuel devront être effectuées par un agent agréé. Pour assurer le fonctionnement de la tondeuse, remplacer les composants par des PIÈCES ORIGINALES.</p> <p>⚠ Toute modification non autorisée et/ou utilisation d'accessoires non originaux peut entraîner des blessures graves ou mortelles à l'opérateur ou à des tiers.</p> <p>⚠ Toujours manipuler les lames avec prudence. Porter des gants de protection épais.</p> <ul style="list-style-type: none"> - Après chaque tonte, nettoyer la tondeuse de tous les débris qui y adhèrent. - Pour obtenir un travail de qualité, veiller à ce que les bords d'attaque de la lame soient toujours bien affûtés. - Une lame émoussée ne permet pas d'obtenir une coupe franche de l'herbe. <p>⚠ Une lame déformée ou endommagée doit être remplacée.</p>

Deutsch	Español	Slovensky
<p style="text-align: center;">WARTUNG</p>	<p style="text-align: center;">MANTENIMIENTO</p>	<p style="text-align: center;">ÚDRŽBA</p>
<p>Sie haben ein Qualitätsprodukt erworben. Um in den kommenden Jahren an Ihrem Mäher Freude zu haben und immer eine optimale Leistungsausbeute zu erzielen, lesen Sie sorgfältig folgende Ratschläge für Einstellung und Instandhaltungsarbeiten.</p> <p>BENUTZEN SIE NUR ORIGINALTEILE</p> <p> Bevor Sie den Mäher verlassen, stellen Sie den Motor ab und überzeugen Sie sich, daß alle rotierenden Teile still stehen.</p> <p>INSTANDHALTUNG DER SCHNEIDAUSRÜSTUNG</p> <p>AUSSERORDENTLICHE WARTUNG Bei intensivem Gebrauch sollte am Ende der Saison bzw. bei normalem Gebrauch alle zwei Jahre eine Generalinspektion durch eine Fachkraft des Kundendienstnetzes ausgeführt werden.</p> <p> ACHTUNG! – Alle in dieser Anleitung beschriebenen Wartungsarbeiten dürfen nur in einer autorisierten Fachwerkstatt durchgeführt werden. Um einen langfristig einwandfreien Betrieb des Rasenmähers zu gewährleisten, dürfen Sie zum Austausch von Teilen ausschließlich ORIGINAL-ERSATZTEILE verwenden.</p> <p> Nicht autorisierte Umrüstungen bzw. der Einsatz von nicht originale Zubehör können schwere oder sogar tödliche Unfälle des Anwenders oder von Drittpersonen verursachen.</p> <p> Vorsicht beim Umgang mit dem Messer. Tragen Sie immer Schutzhandschuhe.</p> <ul style="list-style-type: none"> - Reinigen Sie den Mäher gründlich nach jedem Mähen. - Achten Sie immer auf ein gut geschärftes Messer (Nachschleifen nur durch einen Fachbetrieb). - Ein gebrauchtes oder beschädigtes Messer kann gefährlich sein: Ersetzen Sie es. <p> Es stumpfes Messer macht keinen guten Schnitt. Benützen Sie nur Originalschneidwerkzeuge, da sonst der Hersteller für Unfälle, die durch das Messer verursacht sind, nicht haftet.</p>	<p>Para conseguir un optimo funcionamiento de su cortacésped, una mayor duración y una mejor calidad de trabajo, siga los consejos que seguidamente damos para el mantenimiento.</p> <p>UTILIZAR SOLO RECAMBIOS ORIGINALES</p> <p> Antes de efectuar cualquier tipo de limpieza o de reparación, detener el motor y desenchufar el toma corriente de la red eléctrica.</p> <p>MANTENIMIENTO DEL DISPOSITIVO DE CORTE</p> <p>MANTENIMIENTO EXTRAORDINARIO Se aconseja hacer revisar el equipo por un técnico especializado del servicio de asistencia, todos los años si el uso es intensivo o cada dos años si el uso es normal.</p> <p> ¡ATENCIÓN! - Todas las operaciones de mantenimiento no indicadas en este manual deben ser realizadas por un taller autorizado. Para garantizar la duración y las prestaciones del cortacésped, es indispensable utilizar RECAMBIOS ORIGINALES.</p> <p> Eventuales modificaciones no autorizadas y/o el uso de accesorios no originales pueden causar lesiones graves o mortales al operador o a terceros.</p> <p> Maneje las cuchillas con mucho cuidado. Utilice siempre guantes de protección.</p> <ul style="list-style-type: none"> - Despues de su utilización limpiar la parte inferior de la maquina de residuos de cesped. - Mantener el borde de la cuchilla siempre afilado. - Una cuchilla mal afilada no permite obtener un corte de calidad. <p> Una cuchilla deformada u oxidada debe ser sustituida.</p>	<p>Pre optimálny výkon vašej kosačky počas práce a pre lepšiu kvalitu vašej práce dodržujte nasledujúce rady.</p> <p>POUŽÍVAJTE IBA ORIGINÁLNE NÁHRADNÉ DIELY</p> <p> Pred vykonaním akejkoľvek údržby alebo opravy, vypnite motor a vytiahnite zástrčku zo zásuvky.</p> <p>ÚRDŽBA KOSIACEHO MECHANIZMU</p> <p>MIMORIADNA ÚDRŽBA Po ukončení sezóny, po intenzívnom používaní alebo vždy po dvoch rokoch bežného používania zabezpečte generálnu kontrolu, ktorú musí vykonať špecializovaný technik autorizovaného strediska.</p> <p> POZOR! - Všetky operácie údržby, ktoré nie sú uvedené v tomto návode, musia byť vykonané v autorizovanom servisnom stredisku. Na zaručenie stálej a pravidelnej prevádzky trávovej kosačky nezabudnite, že pri prípadnej výmene náhradných dielov bude nevyhnutné použiť výhradne ORIGINÁLNE NÁHRADNÉ DIELY.</p> <p> Prípadné nepovolené modifikácie a/alebo použitie neoriginálnych častí príslušenstva, môže spôsobiť vážne alebo aj smrteľné poranenia obsluhujúceho pracovníka alebo tretích osôb.</p> <p> S nožom manipulujte s maximálnou opatrnosťou. Používajte vždy ochranné rukavice.</p> <ul style="list-style-type: none"> - Po každom použití kosačky vyčistite jej spodnú časť od zvyškov trávy. - Ostrie noža udržiavajte vždy dobre naostrené. - Nenaostrený nôž vám neumožní rez dobrej kvality. <p> Zdeformovaný, alebo poškodený nôž je potrebné ihneď vymeniť.</p>

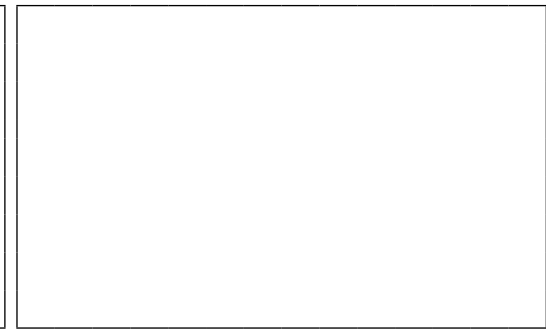
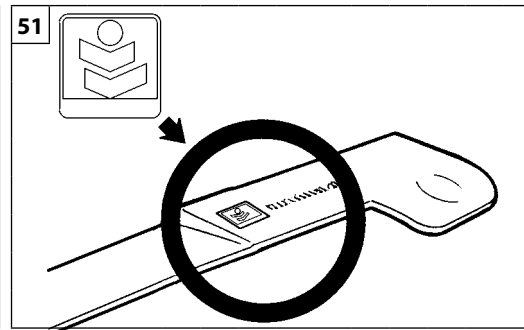
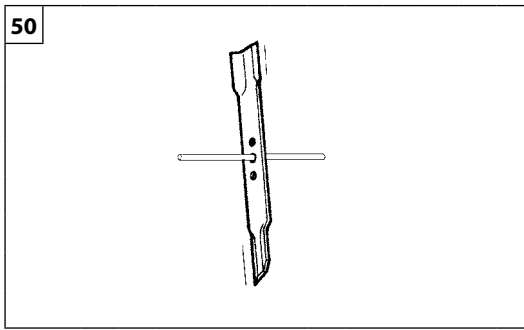
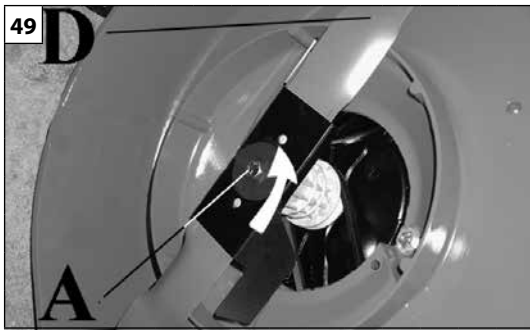

Italiano	English	Français
<p align="center">MANUTENZIONE</p>	<p align="center">MAINTENANCE</p>	<p align="center">ENTRETIEN</p>
<p>⚠ ATTENZIONE!</p> <ul style="list-style-type: none"> - Prima di ogni intervento disinserire la spina. - Spegnere il motore e verificare che tutte le parti in movimento siano ferme, - Smontare il sacco raccogliherba, <p>LAMA (Fig. 49)</p> <p>⚠ ATTENZIONE – Lavorare con guanti di protezione per verificare lo stato delle lame.</p> <p>⚠ ATTENZIONE – Verificare periodicamente che il bullone (A, Fig.49) sia serrato a 35 Nm (3.5 kgm).</p> <p>Se con il trascorrere del tempo la falciatura dell'erba non è più soddisfacente, probabilmente le lame hanno bisogno di essere affilate. Una lama male affilata strappa l'erba e provoca un ingiallimento del prato. Se le lame sono danneggiate o storte devono essere sostituite.</p> <ul style="list-style-type: none"> - L'affilatura delle lame è un'operazione molto delicata. Se non viene tenuto conto della perfetta equilibratura delle stesse (Fig.50), possono causare vibrazioni anomale che portano all'allentamento delle lame con pericolose conseguenze per l'operatore. - Le lame devono essere montate con il giusto verso. Il montaggio sbagliato può causare un errato serraggio con conseguente allentamento delle lame durante il lavoro con pericolose conseguenze per l'operatore. <p>Per questi motivi l'equilibratura e la sostituzione delle lame deve essere effettuata da un nostro Centro Assistenza Autorizzato.</p> <p>⚠ ATTENZIONE: Non saldare, raddrizzare o modificare la forma di apparati di taglio danneggiati nel tentativo di ripararli. Queste operazioni possono determinare il distacco dell'apparato di taglio e provocare lesioni gravi o letali.</p> <p>⚠ ATTENZIONE – Sostituire sempre anche il bullone (A, Fig.49).</p> <p>⚠ ATTENZIONE – Utilizzare sempre lame originali marcate (Fig.51).</p>	<p>⚠ WARNING!</p> <ul style="list-style-type: none"> - Disconnect the plug before carrying out any maintenance operation. - Stop the engine and make certain that all moving parts are at a complete standstill, - Remove the clippings bag, <p>BLADE (Fig. 49)</p> <p>⚠ WARNING – Work with protective gloves when checking the condition of the blade.</p> <p>⚠ WARNING – Periodically check that the bolt (A, Fig.49) is tightened to 35 Nm (3.5 kgm).</p> <p>If the grass mowing becomes unsatisfactory as time goes by, the blades probably need to be sharpened. A poorly sharpened blade pulls out the grass and makes the lawn turn yellow. If the blades are damaged or crooked, they have to be replaced.</p> <ul style="list-style-type: none"> - Sharpening the blades is a very delicate operation. If their perfect balance is not taken into consideration (Fig.50), they can cause abnormal vibrations that cause the blades to become loose, with consequent danger for the operator. - The blades must be assembled with the right angle. Erroneous assembly can cause incorrect tightening, with consequent loosening of the blades when working, with dangerous consequences for the operator. <p>This is why the blades must be balanced and replaced by one of our Authorised Assistance Centres.</p> <p>⚠ WARNING: Never repair damaged cutting attachments by welding, straightening or modifying the shape. This may cause parts of the cutting tool to come off and result in serious or fatal injuries.</p> <p>⚠ WARNING – Always also replace the bolt (A, Fig.49).</p> <p>⚠ WARNING – Always use original marked blades (Fig.51).</p>	<p>⚠ ATTENTION !</p> <ul style="list-style-type: none"> - Avant toute intervention enlevez la prise. - Arrêter le moteur et s'assurer que toutes les pièces mobiles sont arrêtées, - Démontez le sac de récupération de l'herbe, <p>LAME (Fig. 49)</p> <p>⚠ ATTENTION – Porter des gants de protection pour vérifier l'état des lames.</p> <p>⚠ ATTENTION – Vérifier régulièrement que le boulon (A, Fig.49) est serrés à 35 Nm (3,5 kgm).</p> <p>Aiguiser les lames dès que l'herbe ne semble plus fauchée correctement. Une lame mal aiguisée arrache l'herbe et fait jaunir la pelouse. Remplacer les lames dès qu'elles sont endommagées ou tordues.</p> <ul style="list-style-type: none"> - Aiguiser les lames représente une opération très délicate. Respecter impérativement leur équilibrage (Fig.50) pour éviter toute vibration qui risque de les desserrer et mettre l'opérateur en danger. - Monter les lames dans le bon sens. Si elles ne sont pas montées correctement, le serrage s'avèrera incomplet ce qui peut mettre l'opérateur en danger. <p>Pour ces raisons, nous vous conseillons de vous adresser à l'un de nos Centres d'Assistance Agréé pour remplacer ou équilibrer les lames.</p> <p>⚠ AVERTISSEMENT : Ne tentez jamais de réparer un outil de coupe endommagé en soudant, redressant ou modifiant sa forme de quelque façon que ce soit. Cela pourrait contribuer au délogement de l'outil de coupe et provoquer des blessures graves, voire mortelles.</p> <p>⚠ ATTENTION – Toujours remplacer également le boulon (A, Fig.49).</p> <p>⚠ ATTENTION – Toujours utiliser des lames originales portant le symbole de la marque (Fig.51).</p>

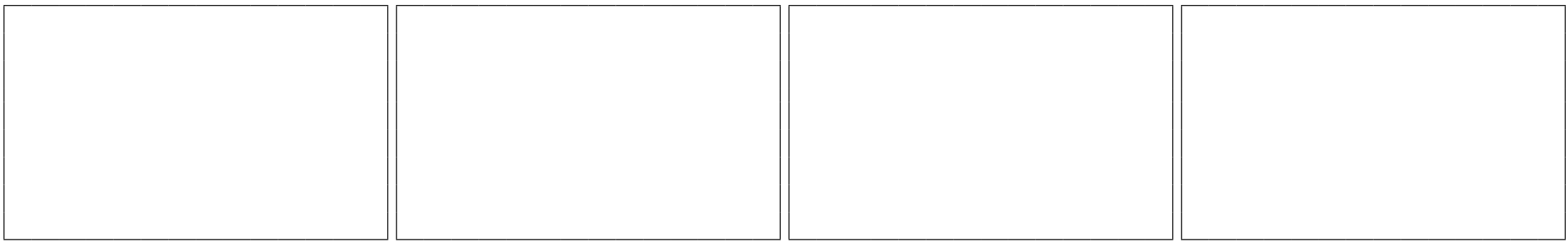

Deutsch	Español	Slovensky
WARTUNG	MANTENIMIENTO	ÚDRŽBA
<p>⚠ ACHTUNG!</p> <ul style="list-style-type: none"> - Vor jedem Eingriff den Netzstecker ziehen. - Den Motor abstellen und kontrollieren, ob alle beweglichen Teile stillstehen, - Grasfangsack entfernen, <p>MESSER (Abb. 49)</p> <p>⚠ ACHTUNG – Benutzen Sie bei Überprüfung des Messerzustands unbedingt Schutzhandschuhe.</p> <p>⚠ ACHTUNG – Überprüfen Sie regelmäßig, ob die Schraube (A, Abb.49) auf 35 Nm (3,5 kgm) festgezogen ist.</p> <p>Sollten Sie mit der Zeit eine nachlassende Qualität beim Grasschnitt feststellen, so müssen die Messer womöglich geschliffen werden. Ein unscharfes Messer reißt das Gras statt es zu mähen und vergilbt den Rasen. Be schädigte oder gebogene Messer müssen ersetzt werden.</p> <ul style="list-style-type: none"> - Der Schleifvorgang der Messer erfordert besondere Umsicht. Falls die Messer nicht perfekt ausgewuchtet sein sollten (Abb.50), entstehen Vibrationen und diese führen wiederum dazu, dass sich die Messer allmählich lockern und den Anwender ernsthaft gefährden. - Montieren Sie die Messer im richtigen Einbausinn. Montagefehler können die ordnungsgemäße Befestigung beeinträchtigen, dadurch das Lockern der Messer beim Betrieb bewirken und eine Gefährdung des Anwenders darstellen. <p>Aus genau diesen Gründen sind Auswuchtung und Austausch der Messer ausschließlich durch eine unserer autorisierten Servicestellen ausführen zu lassen.</p> <p>⚠ VORSICHT: Reparieren Sie beschädigte Schneidwerkzeuge niemals durch Schweißen, Richten oder Veränderung der Form. Dies kann dazu führen, dass sich Teile des Schneidwerkzeugs ablösen und schwere oder tödliche Verletzungen verursachen.</p> <p>⚠ ACHTUNG - Tauschen Sie außerdem die Schraube (A, Abb.49).</p> <p>⚠ ACHTUNG – Benutzen Sie ausschließlich Originalmesser mit Markenzeichen (Abb.51).</p>	<p>⚠ ¡ATENCIÓN!</p> <ul style="list-style-type: none"> - Antes de cualquier operación desenchufe la clavija. - Pare el motor y compruebe que todas las partes móviles estén detenidas, - Desmonte el saco recolector, <p>CUCHILLA (Fig. 49)</p> <p>⚠ ATENCIÓN – Trabajar con guantes de protección para verificar el estado de las cuchillas.</p> <p>⚠ ATENCIÓN – Controlar periódicamente que el perno (A, Fig.49) esté apretado a 35 Nm (3.5 kgm).</p> <p>Si con el tiempo el corte del césped no resulta satisfactorio, es probable que las cuchillas necesiten afilarse. Una cuchilla mal afilada rompe el césped y hace que el prado se ponga amarillento. Si las cuchillas están dañadas o torcidas, es preciso cambiarlas.</p> <ul style="list-style-type: none"> - El afilado de las cuchillas es una operación muy delicada. Si no se tiene en cuenta el perfecto equilibrio de las cuchillas (Fig.50), pueden producirse vibraciones anómalas que hacen que las cuchillas se aflojen, con peligrosas consecuencias para el operador. - Las cuchillas deben estar montadas del lado correcto. Un montaje erróneo puede causar un mal apriete, con el consiguiente aflojamiento durante el trabajo y con peligrosas consecuencias para el operador. <p>Por estos motivos, el equilibrado y la sustitución de las cuchillas deben ser efectuados por uno de nuestros Centros de Asistencia Autorizados.</p> <p>⚠ ADVERTENCIA: No suelde, enderece ni modifique la forma de los accesorios de corte dañados para repararlos. Algunas partes de la herramienta podrían separarse y ocasionar lesiones graves o mortales.</p> <p>⚠ ATENCIÓN – En todos los casos, sustituir también el perno (A, Fig.49).</p> <p>⚠ ATENCIÓN – Utilizar siempre cuchillas originales con marca (Fig.51).</p>	<p>⚠ POZOR!</p> <ul style="list-style-type: none"> - Pred každým zákrokom odpojte zástrčku. - Vypnite motor a overte si, či sa zastavili všetky pohyblivé časti. - Odmontujte zberný kôš. <p>NŮŽ (Obr. 49)</p> <p>⚠ POZOR – Pracujte s navlečenými ochrannými rukavicami, aby ste sa pri kontrole stavu čepelí neporanili.</p> <p>⚠ POZOR - Pravidelne kontrolujte, či je svorník (A, obr.49) utiahnutý na 35 Nm (3,5 kgm).</p> <p>Ak by postupom času kosenie trávy nebolo uspokojivé, pravdepodobne bude treba nabrúsiť čepele. Zle nabrúsená čepel vytrháva trávu a spôsobuje žltnutie a vysychanie trávnik. Ak sú čepele poškodené alebo pokrivené, treba ich vymeniť.</p> <ul style="list-style-type: none"> - Brúsenie čepelí je veľmi citlivá operácia. Ak nedosiahnete dokonalé vyváženie čepelí (Obr.50), môže to spôsobiť anomálne vibrácie, ktoré by mohli spôsobiť uvoľnenie čepelí, čo by znamenalo nebezpečenstvo pre pracovníka. - Čepele musíte namontovať v správnom smere. Nesprávna montáž môže byť príčinou chybného upevnenia s následným uvoľnením čepelí počas práce, čo by znamenalo nebezpečenstvo pre obsluhujúceho pracovníka. <p>Z tohto dôvodu musí vyváženie a výmenu čepelí vykonať pracovník nášho autorizovaného servisného strediska.</p> <p>⚠ POZOR: Nikdy neopravujte poškodené rezné nástroje zváraním, narovnávaním, ani zmenou tvaru. Môže to spôsobiť uvoľnenie rezacieho nástroja, následkom čoho môže byť vážne poranenie.</p> <p>⚠ POZOR - Vždy vymeňte aj svorník (A, obr.49).</p> <p>⚠ POZOR – Používajte výhradne originálne značkové čepele (Obr.51).</p>

--	--	--	--

Italiano	English	Français
MANUTENZIONE	MAINTENANCE	ENTRETIEN
<p>SACCO RACCOGLIERBA</p> <p>⚠ Fermare il motore e staccare la spina dalla presa di corrente prima di togliere il sacco, quando si pulisce il foro di scarico dell'erba e se il cavo si danneggia durante l'uso.</p> <p>Verificare sovente che il sacco raccoglierba non sia montato male o danneggiato. Verificare che le maglie della tela del sacco raccoglierba non siano intasate; se lo sono, lavare il sacco con acqua e lasciarlo asciugare completamente prima di rimontarlo. Se si lavora con un sacco raccoglierba danneggiato o con le maglie intasate, il sacco non potrà riempirsi totalmente. Se si lavora invece con un sacco lavato ma ancora umido, le maglie si intaseranno più facilmente.</p>	<p>GRASS CATCHER</p> <p>⚠ Stop the motor and disconnect the plug from the mains both before removing the bag, before cleaning the hole where the grass comes out and if the cable is damaged during use.</p> <p>Check frequently that the grass catcher is properly fitted and not damaged. Check that the mesh is not clogged. If clogged carefully wash with water and completely dry the catcher before assembly. If you mow with a damaged catcher or with clogged mesh, the grass catcher will never fill completely. On the other hand if you assemble a wet catcher, the mesh will easily clog.</p>	<p>SAC DE RAMASSAGE</p> <p>⚠ Couper le moteur et débrancher la tondeuse avant d'ôter le sac pour nettoyer l'orifice d'évacuation de l'herbe et si le câble a été endommagé durant l'utilisation.</p> <p>Vérifier régulièrement l'état du sac de ramassage. Un sac percé doit être réparé ou remplacé. Vérifier l'état de propreté des mailles. Si nécessaire laver le sac à l'eau. Bien le laisser sécher avant de le réutiliser. L'obstruction des mailles du sac provoque une diminution de la circulation d'air, et de ce fait un ramassage moins efficace de l'herbe. Lorsqu'on utilise le sac de ramassage encore mouillé, les brins d'herbe se fixent sur les parois qu'ils colmatent. L'air ne circulant plus, le ramassage de l'herbe ne peut plus se faire correctement.</p>

--	--	--	--

Deutsch	Español	Slovensky
WARTUNG	MANTENIMIENTO	ÚDRŽBA
<p>GRASFANGBEHÄLTER</p> <p>⚠ Stellen Sie den Motor ab und ziehen Sie den Stecker heraus, bevor Sie den Auffangsack abnehmen oder den Grasauswurf reinigen oder falls sich das Kabel beim Einsatz beschädigen sollte.</p> <p>Überprüfen Sie regelmäßig, daß der Grasfangbehälter richtig montiert und nicht beschädigt ist. Kontrollieren Sie, daß die Luftlöcher nicht verstopft sind. Falls sie verstopft sind, waschen Sie den Behälter vor der Montage. Wenn Sie mit einem beschädigten Behälter oder verstopften Luftlöchern mähen, wird sich der Grasfangbehälter nie völlig füllen. Andererseits, wenn Sie einen nassen Behälter montieren, verstopfen die Luftöffnungen.</p>	<p>BOLSA RECOGEDORA</p> <p>⚠ Parar el motor y desconectar la clavija de la toma de corriente antes de sacar la bolsa, para limpiar el orificio de descarga del césped o si el cable se ha dañado durante el uso.</p> <p>Verificar regularmente el estado de la bolsa recogedora. Una bolsa recogedora agujereada debe ser reparada o sustituida. Verificar el estado de limpieza de las mallas. Si es necesario lavar la bolsa con agua. Dejarla secar antes de úsarla de nuevo. La obstrucción de las mallas de la bolsa provoca una disminución de la circulación del aire, y esto produce una recogida de hierba menos eficaz. Cuando úse la bolsa recogedora, todavía mojada las briznas de césped se fijan sobre las paredes obstruyendola, el aire no circula bien, la recogida de césped no se puede hacer correctamente.</p>	<p>ZBERNÝ KÔŠ</p> <p>⚠ Predtým ako odoberiete zberný kôš na čistenie výstupného otvoru, a/alebo v prípade poškodenia kábla počas používania stroja zastavte motor a vytiahnite zástrčku prívodného kábla zo zásuvky el. siete.</p> <p>Zberný kôš kontrolujte často, či nie je zle nasadený alebo poškodený. Overte, či nie sú oká na plátenom zbernom koši upchaté; ak sú upchaté, umyte ho vodou a nechajte vysušiť pred jeho opätovným namontovaním. Ak pracujete s poškodeným alebo upchaným zberným košom, kôš sa vám nenaplní doplna. Pri práci s umytým, alebo ešte vlhkým košom sa oká ľahšie upchávajú.</p>

I DATI TECNICI**GB TECHNICAL DATA****F DONNEES TECHNIQUES****D TECHNISCHE ANGABEN****E DATOS TECNICOS****SK TECHNICKÉ ÚDAJE**

	44	48
Potenza - Power - Puissance - Leistung - Potencia - Výkon	1500 W	1600 W
Larghezza di taglio - Cutting width - Largeur de cope - Schnittbreite - Ancho de corte - Šírka záberu	41 cm	46 cm
Spinta-trazione - Push-self propelled - Poussé tractée - Antrieb - Traccion - Typ pojazdu	SPINTA - PUSH - POUSSÉE - HANDGED- MANUAL - RUČNÝ	
Motore - Motor - Moteur - Motortyp - Motor	ELETTRICO MONOFASE - SINGLE-PHASE - ELÉCTRIQUE MONOPHASE - EINPHASIGER - ELÉTRICO MONOFÁSICO - JEDNOFÁZOVÝ ELEKTRICKÝ	
Tensione - Voltage - Tension - Spannung - Tensión - Napätie	230 V	
Intensità nominale - Current input - Intensité nominale - Leistungsaufnahme - Intensidad nominal - Menovitý prúd	7.0 A	8.0 A
Frequenza - Frequency - Fréquence - Frequenz - Frecuencia - Frekvencia	50 Hz	
Altezza di taglio - Cutting height - Hauteur de coupe - Schnitthöhe - Altura de corte - Výška kosenia	MIN 28 mm - MAX 75 mm	
Capacità del sacco - Grass catch. capac. - Capacité du sac a herbe - Volumen grasfangsack - Capacidad de la bolsa - Objem zberného koša	60 ℓ	
Peso - Weight - Poids - Gewicht - Peso - Hmotnosť	21 kg	24 kg

I DATI TECNICI**GB TECHNICAL DATA****F DONNEES TECHNIQUES****D TECHNISCHE ANGABEN****E DATOS TECNICOS****SK TECHNICKÉ ÚDAJE**

Modello - Modele - Model - Modelle - Model			1500 W	1600 W
Pressione acustica - Pressure level - Pression acoustique - Schalldruck - Presión acustica - Hladina akustického tlaku	dB (A)	$L_{pA av}$ IEC 60335-2-77	81.0	81.0
Incertezza - Uncertainty - Incertitude - Unsicherheit - Incertidumbre - Tolerancia	dB (A)		1.0	1.0
Livello di potenza acustica misurato - Measured sound power level - Niveau de puissance acoustique mesuré - Schalleistungspegel gemessen - Nivel de potencia acústica medido - Namerná hladina akustického výkonu	dB (A)	2000/14/EC IEC 60335-2-77 EN ISO 3744	92.0	
Incertezza - Uncertainty - Incertitude - Unsicherheit - Incertidumbre - Tolerancia	dB (A)		2.0	
Livello potenza acustica garantita - Guaranteed sound power level - Niveau puissance acoustique assuré - Garantierter akustischer Schalleistungspegel - Nivel potencia acústica garantizado - Zaručená hladina akustického výkonu	dB (A)	L_{WA} 2000/14/EC IEC 60335-2-77 EN ISO 3744	94.0	
Livello di vibrazione - Vibration level - Niveau de vibration - Vibrationspegel - Nivel de vibracion - Úroveň vibrácií	m/s ²	IEC 60335-2-77	< 2.5	< 2.5
Incertezza - Uncertainty - Incertitude - Unsicherheit - Incertidumbre - Tolerancia	m/s ²	EN 12096	-	-

DICHIARAZIONE DI CONFORMITÀ	DECLARATION OF CONFORMITY	DECLARATION DE CONFORMITÉ	KONFORMITÄTS - ERKLÄRUNG	DECLARACION DE CONFORMIDAD	VYHLÁSENIE O ZHODE
Italiano	English	Français	Deutsch	Español	Slovensky
Il sottoscritto,	The undersigned,	Je soussigné,	Der Unterzeichnende im Namen der,	El abajo firmante,	Dolupodpísaný,
EMAK spa via Fermi, 4 - 42011 Bagnolo in Piano (RE) ITALY					
dichiara sotto la propria responsabilità che la macchina:	declares under its own responsibility that the machine:	déclare sous sa propre responsabilité que la machine:	erklärt auf eigene Verantwortung daß die Maschine:	declara bajo su responsabilidad que la máquina:	Vyhlasuje na svoju výhradnú zodpovednosť, že stroj:
1. Genere: rasaerba elettrico	1. Type: electric lawnmower	1. Catégorie: tondeuse électrique	1. Baurt: elektro-rasenmäher	1. Género: cortacésped eléctrico	1. Typ: elektrické kosačky
2. Marca: / Tipo:	2. Trademark: / Type:	2. Marque: / Type:	2. Marke: / Typ:	2. Marca: / Tipo:	2. Ochranná známka: / Typ:
EFCO comfort plus LR 44 PE - LR 48 PE / OLEO-MAC comfort plus G 44 PE - G 48 PE					
3. identificazione di serie	3. serial identification	3. identification de série	3. Serien-Identifizierung	3. identificación de serie	3. Identifikácia série
628 XXX 0001 - 628 XXX 9999 (LR 44 PE - G 44 PE) / 629 XXX 0001 - 629 XXX 9999 (LR 48 PE - G 48 PE)					
è conforme alle prescrizioni della Direttiva / Regolamento e successive modifiche o integrazioni:	complies with the provisions of the Directive / Regulation and subsequent amendments or additions:	est conforme aux prescriptions de la Directive / du Règlement et de leurs modifications ou intégrations:	erfüllt die Vorschriften der Richtlinie / Verordnung in der geltenden Fassung:	cumple lo establecido por la Directiva / el Reglamento y sucesivas modificaciones o integraciones:	spĺňa požiadavky smernice/ nariadenia v znení neskorších zmien a doplnení:
2006/42/EC - 2014/30/EU - 2000/14/EC - 2014/35/EU - 2011/65/EC					
è conforme alle disposizioni delle seguenti norme armonizzate:	conforms with the provisions of the following harmonised standards:	est conforme aux recommandations des normes harmonisées suivantes:	ist konform mit den Bestimmungen der folgenden harmonisierten Normen:	cumple las siguientes normas armonizadas:	Spĺňa požiadavky nasledujúcich harmonizovaných noriem:
EN 55014-1:2017+A11:2020 - EN 61000-3-2:2014 - EN 60335-1:2012+A11:2014+A13:2017 - IEC 60335-2-77:2010 - EN 61000-3-11:2000 - EN 55014-2:1997+A1:2001+A2:2008					

DICHIARAZIONE DI CONFORMITÀ	DECLARATION OF CONFORMITY	DECLARATION DE CONFORMITÉ	KONFORMITÄTS - ERKLÄRUNG	DECLARACION DE CONFORMIDAD	VYHLÁSENIE O ZHODE
Italiano	English	Français	Deutsch	Español	Slovensky
Procedura per valutazione di conformità seguita	Conformity assessment procedure followed	Procédures suivies pour l'évaluation de la conformité	Verfahren zur Konformitätsbeurteilung durchgeführt	Procedimientos utilizados para determinar la conformidad	Bol dodržaný postup hodnotenia
Annex VI n. 5 - 2000/14/EC					
Livello di potenza acustica misurato	Measured sound power level	Niveau de puissance acoustique mesuré	Schallleistungspegel gemessen	Nivel de potencia acústica medido	Nameraná úroveň zvukového výkonu
91.3 dB(A) (comfort plus LR 44 PE - G 44 PE) - 92.4 dB(A) (comfort plus LR 48 PE - G 48 PE)					
Livello di potenza acustica garantita:	Guaranteed sound power level:	Niveau de puissance acoustique garanti:	Garantierter akustischer Schalleleistungspegel:	Nivel de potencia acústica garantizado:	Zaručovaná úroveň zvukového výkonu
92.0 dB(A) (comfort plus LR 44 PE - G 44 PE) - 93.0 dB(A) (comfort plus LR 48 PE - G 48 PE)					
Nome e indirizzo dell'Ente notificatore	Name and address of the notified body	Nom et adresse du Bureau de notification	Name und Anschrift der Zertifizierungsstelle	Nombre y dirección del organismo notificador	Názov a adresa notifikovaného orgánu
Eurofins Product Testing Italy S.r.l. via Courgnè, 21 – 10156 Torino (TO) – Italy n° 0477					
Tipo del dispositivo di taglio: lama rotativa	Type of cutting device: rotary blade	Genre du dispositif de coupe: lame rotative	Art der Schneidevorrichtung: Rotationsklinge	Tipo del dispositivo de corte: cuchilla giratoria	Typ rezného zariadenia: rotačný nôž
Larghezza di taglio:	Cutting width:	Largeur de coupe:	Schnittbreite:	Anchura de corte:	Šírka rezania
41 cm (comfort plus LR 44 PE - G 44 PE) - 46 cm (comfort plus LR 48 PE - G 48 PE)					

Fatto a / Fait à / made at / Aufgesetzt in / Hecho en / Miesto výroby: Bagnolo in piano (RE) Italy - via Fermi, 4 - Data / Date / Datum / Fecha / Dátum: 11/07/2022

Documentazione Tecnica depositata in Sede Amministrativa. - Direzione Tecnica
 Technical documentation available by the administrative headquarter. - Technical Department
 Documentation technique déposée auprès du Siège Administratif. - Direction Technique

Am Geschäftssitz hinterlegte technische Dokumentation. - Technische Leitung
 Documentación técnica depositada en sede administrativa. - Dirección técnica
 Technická dokumentácia je uložená v administratívnom sídle. - Technická správa



 Luigi Bartoli - C.E.O.

TABELLA DI MANUTENZIONE

		Prima di ogni utilizzo	Dopo ogni sosta	Settimanalmente	Se danneggiato o difettoso
Vi preghiamo di notare che i seguenti intervalli di manutenzione si applicano solamente per le normali condizioni di funzionamento. Se il vostro lavoro quotidiano è più gravoso rispetto al normale gli intervalli di manutenzione devono essere ridotti di conseguenza.					
Macchina completa	Ispezionare: crepe e usura	X	X		
Controlli: interruttore di funzionamento	Verificare il funzionamento	X	X		
Lama	Ispezionare: danni e usura	X	X		
	Sostituire				X
Arresto lama	Verificare funzionamento	X			
Tutte le viti e i dadi accessibili	Ispezionare e riserrare			X	
Cavo elettrico di collegamento tra spina e motore	Ispezionare: danni e usura			X	
	Sostituire				X
Sacco raccogli erba e deflettore posteriore	Controllare se usurati o danneggiati	X	X		

MAINTENANCE CHART

		Before Each Use	After each stop	Weeily	If Damaged or Faulty
Please note that the following maintenance intervals apply for normal operating conditions only. If your daily work requires longer than normal or harsh cutting conditions are present the suggested intervals should be shortened accordingly.					
Complete Machine	Inspect for: cracks and wear	X	X		
Checks: operating switch	Check Operation	X	X		
Blade	Inspect (Damage, and Wear)	X	X		
	Replace				X
Blade stop	Check operation	X			
All Accessible Screws and Nuts	Inspect - Retighten			X	
Power cable connecting the plug to the engine	Inspect (Damage, and Wear)			X	
	Replace				X
Grass collection bag and rear deflector	Check for wear and damage	X	X		

TABLEAU D'ENTRETIEN

		Avant toute utilisation	Après chaque arrêt	Une fois par semaine	En cas de dommage ou de défaut
Les intervalles d'entretien signalés ici sont valables exclusivement en cas de conditions normales de fonctionnement. Si le travail quotidien s'avère plus contraignant que prévu, réduire en conséquence les intervalles d'entretien.					
Machine complète	Vérifier : craquelures et niveau d'usure	X	X		
Contrôles : interrupteur de fonctionnement	Vérifier le fonctionnement	X	X		
Lame	Vérifier : dommages et niveau d'usure	X	X		
	Remplacer				X
Arrêt de la lame	Vérifier s'il fonctionne correctement	X			
Toute la visserie accessible	Vérifier et resserrer			X	
Câble électrique de connexion entre prise et moteur	Vérifier : dommages et niveau d'usure			X	
	Remplacer				X
Sac collecteur d'herbe et déflecteur arrière	Contrôler s'ils sont usés ou endommagés	X	X		

WARTUNGSTABELLE

		Vor jedem Gebrauch	Nach jedem Stillstand	Wöchentlich	Bei Schäden oder Defekten
Die folgenden Wartungsintervalle gelten ausschließlich bei Einsatz der Kettensäge unter normalen Betriebsbedingungen. Falls Ihre tägliche Arbeit unter schwereren Bedingungen als normal durchgeführt wird, müssen die Wartungsintervalle entsprechend verkürzt werden.					
Komplettes Gerät	Inspektionen: Risse und Verschleiß	X	X		
Kontrollen: Ein/Ausschalter	Funktionsweise überprüfen	X	X		
Messer	Inspektionen: Schäden und Verschleiß	X	X		
	Austauschen				X
Messerstopp	Funktionsweise überprüfen	X			
Alle frei liegenden Schrauben und Muttern	Inspect - Retighten			X	
Anschlusskabel zwischen Stecker und Motor	Inspektionen: Schäden und Verschleiß			X	
	Austauschen				X
Grasfangbehälter und Deflektor	Auf Abnutzung oder Schäden überprüfen	X	X		

TABLA DE MANTENIMIENTO

Las siguientes frecuencias de mantenimiento son aplicables sólo en condiciones de funcionamiento normal. Si su trabajo cotidiano es más severo de lo normal, reduzca los intervalos en consecuencia.

		Antes de cada uso	Después de cada pausa	Semanalmente	En caso de daños o defectos
Máquina completa	Inspeccionar: grietas y desgaste	X	X		
Controles: interruptor de funcionamiento	Verificar el funcionamiento	X	X		
Cuchilla	Inspeccionar: daños y desgaste	X	X		
	Sustituir				X
Parada de la cuchilla	Controlar el funcionamiento	X			
Todos los tornillos y tuercas accesibles	Inspeccionar y apretar			X	
Cable eléctrico de conexión entre clavija y motor	Inspeccionar: daños y desgaste			X	
	Sustituir				X
Bolsa contenedora y deflector trasero	Controlar si están desgastados o dañados	X	X		

TABUĽKA ÚDRŽBY

Prosím, nezabudnite, že nasledujúce intervaly údržby sa vzťahujú iba na normálne pracovné podmienky. Ak je vaša každodenná práca namáhavejšia vzhľadom na bežné podmienky, treba intervaly údržby primerane skrátiť.

		Pred každým použitím	Po každom zastavení	Týždenne	Pri poškodení alebo pokazení
Celý stroj	Skontrolujte: praskliny a opotrebovanie	X	X		
Kontroly: hlavný vypínač	Overiť funkčnosť	X	X		
Čepel'	Skontrolovať: poškodenie a opotrebovanie	X	X		
	Vymeniť				X
Zastavenie čepele	Skontrolujte činnosť	X			
Všetky přístupné skrutky a matice	Skontrolovať a utiahnuť			X	
Elektrický kábel na zapojenie motora k zásuvke	Skontrolovať: poškodenie a opotrebovanie			X	
	Vymeniť				X
Zásobný vak na trávu a zadný odchyľovač	Skontrolujte, či sú opotrebované alebo poškodené	X	X		

NOTE:

RISOLUZIONE DEI PROBLEMI



ATTENZIONE: fermare sempre l'unità e scollegare la spina prima di effettuare tutte le prove correttive raccomandate nella tabella sottostante, tranne che venga richiesto il funzionamento dell'unità.

Quando si sono verificate tutte le possibili cause e il problema non è risolto, consultare un Centro Assistenza Autorizzato. Se si verifica un problema che non è elencato in questa tabella, consultare un Centro Assistenza Autorizzato.

PROBLEMA	POSSIBILI CAUSE	SOLUZIONE
Il motore non si avvia o si spegne solo dopo pochi secondi dall'avvio.	<ol style="list-style-type: none"> 1. Spina disinserita o inserita male. 2. Cavo elettrico danneggiato. 3. Motori 1600 W - Salvamotore inserito causa motore surriscaldato. 	<ol style="list-style-type: none"> 1. Inserire la spina. 2. Fare sostituire il cavo da un Centro Assistenza Autorizzato. 3. Aspettare qualche minuto prima di ripetere l'avviamento.
Il motore parte e funziona, ma la lama non ruota ATTENZIONE: non toccare mai la lama quando il motore è in funzione.		Spegnere immediatamente il motore e contattare un Centro Assistenza Autorizzato.

RÉSOLUTION DES PROBLÈMES



ATTENTION : toujours arrêter l'outil et le débrancher avant d'intervenir selon les indications du tableau ci-dessous, sauf indication contraire.

Si le problème persiste après avoir vérifié toutes les causes possibles indiquées, contacter un Centre d'Assistance Agréé. En cas de problème non référencé dans ce tableau, contacter un Centre d'Assistance Agréé.

PROBLÈME	CAUSES PROBABLES	SOLUTION
Le moteur ne démarre pas ou s'arrête quelques secondes après le démarrage.	<ol style="list-style-type: none"> 1. Prise débranchée ou mal branchée. 2. Câble électrique endommagé. 3. Moteurs 1600 W - Protection de moteur enclenchée pour surchauffe du moteur. 	<ol style="list-style-type: none"> 1. Brancher la prise. 2. Faire remplacer le câble auprès d'un Centre d'Assistance Agréé. 3. Attendre quelques minutes avant de retenter le démarrage.
Le moteur démarre et tourne, mais la lame ne tourne pas ATTENTION : ne jamais toucher la lame lorsque le moteur tourne		Couper immédiatement le moteur et contacter un Centre d'Assistance Agréé.

TROUBLESHOOTING CHART



WARNING: always stop the unit and disconnect the plug from the mains before carrying out any of the corrective checks recommended in the table below, except when they require the unit to be in operation.

When you have checked all the possible causes listed and you are still experiencing the problem, see your Servicing Dealer. If you are experiencing a problem that is not listed in this chart, see your Servicing Dealer for service.

PROBLEM	POSSIBLE CAUSE	SOLUTION
Engine will not start or will run only a few seconds after starting.	<ol style="list-style-type: none"> 1. Plug disconnected or not fully inserted. 2. Power cable damaged. 3. 1600 W engines - Motor protector triggered due to engine overheating. 	<ol style="list-style-type: none"> 1. Insert the plug. 2. Have the cable replaced by an Authorised Service Centre. 3. Wait several minutes before restarting the machine.
Engine starts and runs, but blade is not rotating WARNING: Never touch the blade while the engine is running.		Switch off the motor immediately and contact an Authorised Service Centre.

STÖRUNGSBEHEBUNG



ACHTUNG: halten Sie stets das Gerät an und ziehen Sie vor den in folgender Tabelle empfohlenen Prüfungen den Stecker heraus, soweit diese nicht bei laufendem Gerät ausgeführt werden müssen.

Wenn alle möglichen Ursachen überprüft wurden, die Störung jedoch nicht behoben werden konnte, wenden Sie sich bitte an eine autorisierte Kundendienststelle. Wenn ein Problem auftritt, das nicht in dieser Tabelle aufgeführt ist, wenden Sie sich bitte an eine autorisierte Kundendienststelle.

PROBLEM	MÖGLICHE URSACHEN	ABHILFE
Der Motor startet nicht oder geht wenige Sekunden nach dem Start wieder aus.	<ol style="list-style-type: none"> 1. Stecker abgezogen oder falsch angeschlossen. 2. Stromkabel beschädigt. 3. 1600 W Motoren - Schutzschalter durch Heißlaufen des Motors ausgelöst. 	<ol style="list-style-type: none"> 1. Stecker anschließen. 2. Das Kabel durch eine autorisierte Servicestelle austauschen lassen. 3. Einige Minuten vor erneutem Start warten.
Motor startet und läuft, aber die Messer dreht nicht ACHTUNG: Messer bei laufendem Motor niemals berühren		Den Motor sofort abstellen und eine autorisierte Servicestelle verständigen.

RESOLUCIÓN DE PROBLEMAS



ATENCIÓN: parar la máquina y desconectar la clavija antes de realizar las pruebas correctivas recomendadas en la tabla siguiente, a no ser que se requiera el funcionamiento de la unidad.

Una vez verificadas todas las posibles causas, si el problema no se resuelve, llamar a un Centro de Asistencia Autorizado. Si se observa un problema no listado en esta tabla, llamar a un Centro de Asistencia Autorizado.

PROBLEMA	POSIBLES CAUSAS	SOLUCIÓN
El motor no arranca o se apaga a los pocos segundos del arranque.	<ol style="list-style-type: none"> 1. Clavija mal insertada o salida 2. Cable eléctrico dañado 3. Motores 1600 W – Actuación de la protección del motor por sobrecalentamiento 	<ol style="list-style-type: none"> 1. Insertar correctamente la clavija. 2. Hacer cambiar el cable en un centro de asistencia autorizado. 3. Esperar unos minutos antes de repetir el arranque.
El motor arranca y funciona, pero la cuchilla no gira		Apagar inmediatamente el motor y llamar a un centro de asistencia autorizado.

ATENCIÓN: no tocar nunca la cuchilla cuando el motor esté en funcionamiento

NOTE:

RIEŠENIE PROBLÉMOV



POZOR: pred vykonaním akejkoľvek nápravnej regulácie odporúčanej podľa tabuľky nižšie jednotku vždy zastavte a vyťahnite zástrčku zo sieťovej zásuvky, s výnimkou, že by sa vyžadovala úprava na jednotke v chode.

Ak sa vám nepodarilo problém odstrániť ani po overení všetkých príčin, obráťte sa na autorizovaný servis. Ak príčina problému nie je uvedená v tejto tabuľke, obráťte sa na autorizovaný servis.

PROBLÉM	MOŽNÉ PRÍČINY	RIEŠENIE
Motor sa nenašartuje alebo zhasne už po niekoľkých sekundách po naštartovaní.	<ol style="list-style-type: none"> 1. Zástrčka nie je vsunutá do zásuvky elektrickej siete alebo je vsunutá nesprávne. 2. Poškodený elektrický kábel. 3. Motory 1600 W – Vsunutá poistka motora spôsobuje prehriatie motora. 	<ol style="list-style-type: none"> 1. Vsňte zástrčku. 2. Dajte vymeniť kábel v autorizovanom servisnom stredisku. 3. Pred opätovným naštartovaním počkajte niekoľko minút.
Motor sa našartuje a funguje, ale čepeľ sa neotáča.		Okamžite vypnite motor a zavolajte autorizované servisné stredisko.

POZOR: nikdy sa nedotýkajte čepele, kým je motor zapnutý.

Italiano	English	Français
<p align="center">CERTIFICATO DI GARANZIA</p>	<p align="center">WARRANTY CERTIFICATE</p>	<p align="center">CERTIFICAT DE GARANTIE</p>
<p>Questa macchina è stata concepita e realizzata attraverso le più moderne tecniche produttive. La Ditta costruttrice garantisce i propri prodotti per un periodo di 24 mesi dalla data di acquisto per utilizzo privato e hobbistico. La garanzia è limitata a 12 mesi in caso di uso professionale.</p> <p>Condizioni generali di garanzia</p> <ol style="list-style-type: none"> La garanzia viene riconosciuta a partire dalla data d'acquisto. La Ditta costruttrice tramite la rete di vendita ed assistenza tecnica sostituisce gratuitamente le parti difettose dovute a materiale, lavorazioni e produzione. La garanzia non toglie all'acquirente i diritti legali previsti dal codice civile contro le conseguenze dei difetti o vizi causati dalla cosa venduta. Il personale tecnico interverrà il più presto possibile nei limiti di tempo concessi da esigenze organizzative. Per richiedere l'assistenza in garanzia è necessario esibire al personale autorizzato il sotto riportato certificato di garanzia timbrato dal rivenditore, compilato in tutte le sue parti e corredato di fattura d'acquisto o scontrino fiscalmente obbligatorio comprovante la data d'acquisto. La garanzia decade in caso di: <ul style="list-style-type: none"> - Assenza palese di manutenzione, - Utilizzo non corretto del prodotto o manomissioni, - Utilizzo di lubrificanti o combustibili non adatti, - Utilizzo di parti di ricambio o accessori non originali, - Interventi effettuati da personale non autorizzato. La Ditta costruttrice esclude dalla garanzia i materiali di consumo e le parti soggette ad un normale logorio di funzionamento. La garanzia esclude gli interventi di aggiornamento e miglioramento del prodotto. La garanzia non copre la messa a punto e gli interventi di manutenzione che dovessero occorrere durante il periodo di garanzia. Eventuali danni causati durante il trasporto devono essere immediatamente segnalati al trasportatore pena il decadere della garanzia. Per i motori di altre marche (Briggs & Stratton, Subaru, Honda, Kipor, Lombardini, Kohler, ecc.) montati sulle nostre macchine, vale la garanzia concessa dai costruttori del motore. La garanzia non copre eventuali danni, diretti o indiretti, causati a persone o cose da guasti della macchina o conseguenti alla forzata sospensione prolungata nell'uso della stessa. 	<p>This machine has been designed and manufactured using the most modern techniques. The manufacturer guarantees its products for 24 months from the date of purchase, for private and hobby use. The warranty is limited to 12 months in case of professional use.</p> <p>Limited warranty</p> <ol style="list-style-type: none"> The warranty period starts on the date of sale. The manufacturer, acting through the sales and technical assistance network, shall replace free of charge any parts proven defective in material, machining or manufacturing. The warranty does not affect the purchaser's rights as established under legislation governing the consequences of defects in the machine. Technical personnel will undertake the necessary repairs in the minimum time possible, compatible with organisational needs. To make any claim under the warranty, this certificate of warranty, fully compiled, bearing the dealer's stamp, and accompanied by the invoice or receipt showing the date of purchase, must be displayed to the personnel authorised to approve work. The warranty shall be null and void if: <ul style="list-style-type: none"> - the machine has evidently not been serviced correctly, - the machine has been used for improper purposes or has been modified in any way, - unsuitable lubricants and fuels have been used, - non-original spare parts and accessories have been fitted, - work has been done on the machine by unauthorised personnel. The warranty does not cover consumables or parts subject to normal wear. The warranty does not cover work to update or improve the machine. The warranty does not cover any preparation or servicing work required during the warranty period. Damage incurred during transport must be immediately brought to the attention of the carrier: failure to do so shall render null and void the warranty. Engines of other manufacturers (Briggs & Stratton, Subaru, Honda, Kipor, Lombardini, Kohler, etc.) fitted to our machines are covered by the warranties of the engine manufacturer. The warranty does not cover injury or damage caused directly or indirectly to persons or things by defects in the machine or by periods of extended disuse of the machine resulting from the said defects. 	<p>Cette machine a été conçue et réalisée avec les techniques de production les plus modernes. Le fabricant garantit ses produits pendant une période de 24 mois à compter de la date d'achat, en cas d'usage privé ou d'activités de bricolage. En cas d'usage professionnel, la garantie est limitée à 12 mois.</p> <p>Conditions générales de garantie</p> <ol style="list-style-type: none"> La garantie est reconnue à compter de la date d'achat. Par le biais de son réseau de vente et d'assistance technique, le fabricant remplace gratuitement les pièces défectueuses dues au matériel, aux usinages et à la production. La garantie n'élimine pas, pour l'acquéreur, les droits légaux prévus par le Code Civil contre les conséquences des défauts ou des anomalies dus à l'objet vendu. Le personnel technique interviendra le plus vite possible dans les délais liés aux exigences organisationnelles. Pour demander l'assistance sous garantie, il est nécessaire de présenter au personnel agréé le certificat de garantie joint ci-dessous, qui devra être timbré par le revendeur, rempli intégralement et accompagné de la facture ou du reçu de caisse qui doit obligatoirement être remis pour prouver la date d'achat. La garantie perd toute valeur en cas de : <ul style="list-style-type: none"> - Manque évident d'entretien. - Utilisation incorrecte ou transformations non autorisées du produit. - Utilisation de lubrifiants ou de combustibles inappropriés. - Utilisation de pièces de rechange ou d'accessoires non d'origine. - Interventions effectuées par du personnel non autorisé à ce faire. Le fabricant exclut de la garantie les pièces consommables et celles qui sont soumises à une usure normale due au fonctionnement. La garantie exclut les interventions de mise à jour et d'amélioration du produit. La garantie ne couvre pas la mise au point et les interventions susceptibles de s'avérer nécessaires au cours de la période de garantie. Tout dommage éventuellement subi au cours du transport doit être signalé sans retard au transporteur sous peine d'annulation de la garantie. Pour les moteurs d'autres marques (Briggs & Stratton, Subaru, Honda, Kipor, Lombardini, Kohler, etc.) montés sur nos machines, la garantie appliquée sera celle qui est accordée par le fabricant du moteur en question. La garantie ne couvre pas les éventuels dommages directs ou indirects subis par les personnes ou par les biens matériels à la suite de pannes de la machine ou dépendant d'une longue suspension forcée de l'emploi de cette dernière.

<p>MODELLO - MODELL</p> <p>_____</p> <p>_____</p>	<p>DATA - DATE</p> <p>_____</p> <p>_____</p>	<p>MODELE</p> <p>_____</p> <p>_____</p>	<p>DATE</p> <p>_____</p> <p>_____</p>
<p>SERIAL No _____</p> <p>ACQUISTATO DAL SIG. - BOUGHT BY Mr.</p> <p>_____</p> <p>_____</p> <p>_____</p>	<p>CONCESSIONARIO - DEALER</p> <div style="border: 1px solid black; height: 100px; width: 100%;"></div>	<p>SERIAL No _____</p> <p>ACHETE PAR MONSIEUR</p> <p>_____</p> <p>_____</p> <p>_____</p>	<p>REVENDEUR</p> <div style="border: 1px solid black; height: 100px; width: 100%;"></div>

Non spedire! Allegare solo all'eventuale richiesta di garanzia tecnica.
Do not send! Only attach to requests for technical warranties.

Ne pas expédier ! Ne joindre qu'en cas de demande d'assistance technique sous garantie.

Deutsch	Español	Slovensky
<p align="center">GARANTIE-ZERTIFICAT</p>	<p align="center">CERTIFICADO DE GARANTÍA</p>	<p align="center">ZÁRUKA</p>
<p>Diese Maschine wurde mit den modernsten Produktionstechniken konzipiert und gebaut. Der Hersteller garantiert seine Produkte für einen Zeitraum von 24 Monaten ab dem Kaufdatum bei Privat- und Heimwerkereinsatz. Bei professionellem Gebrauch ist die Laufzeit der Garantie auf 12 Monate beschränkt.</p> <p>Allgemeine Garantiebedingungen</p> <ol style="list-style-type: none"> Die Garantie gilt ab Kaufdatum. Die Herstellerfirma sorgt über ihr Verkaufs- und Kundendienstnetz für den kostenlosen Ersatz der Teile, die sich infolge Material-, Bearbeitungs- und Fabrikationsfehler als defekt erweisen. Durch die Garantie verliert der Käufer nicht die vom Bürgerlichen Gesetzbuch vorgesehenen gesetzlichen Rechte gegen die Folgen der von der verkauften Sache verursachten Defekte oder Mängel. Soweit organisatorisch machbar greift das technische Personal so schnell wie möglich ein. Bei Anforderung eines Garantieeingriffs muss dem befugten Personal der untenstehende, vom Verkäufer abgestempelte und vollständig ausgefüllte Garantieschein zusammen mit der Rechnung bzw. dem Kassenzettel zum Nachweis des Kaufdatums vorgelegt werden. In folgenden Fällen verfällt jeder Garantieanspruch: <ul style="list-style-type: none"> - Bei offensichtlicher Unterlassung der Wartung, - Bei nicht korrekter Verwendung oder Veränderungen des Produkts, - Bei Benutzung von ungeeigneten Schmiermitteln oder Treibmitteln, - Bei Benutzung von nicht originalen Zubehör- und Ersatzteilen Nach Eingriffen, die von unbefugtem Personal durchgeführt wurden. Verbrauchsmaterial und die Teile, die einem normalen Verschleiß durch Betrieb ausgesetzt sind, werden vom Hersteller von der Garantie ausgeschlossen. Von der Garantie ausgeschlossen sind Eingriffe zur Überholung und Verbesserung des Produkts. Die Garantie deckt nicht die während der Garantielaufzeit erforderlichen Einstellungen und Wartungseingriffe. Eventuelle Transportschäden müssen dem Spediteur unverzüglich gemeldet werden, ansonsten verfällt der Garantieanspruch. Für die Motoren anderer Marken (Briggs & Stratton, Subaru, Honda, Kipor, Lombardini, Kohler, usw.), die an unseren Maschinen installiert werden, gilt die vom Hersteller des Motors gewährte Garantie. Die Garantie deckt keine eventuellen direkten oder indirekten Personen- oder Sachschäden, die durch Defekte der Maschine oder deren anhaltender Nichtbenutzung verursacht wurden. 	<p>Esta máquina ha sido proyectada y fabricada con las técnicas más modernas. El fabricante garantiza sus productos durante 24 meses desde la fecha de compra, siempre que el uso sea privado/aficionado. La garantía se limita a 12 meses en caso de uso profesional.</p> <p>Condiciones generales de garantía</p> <ol style="list-style-type: none"> La garantía es válida a partir de la fecha de compra. El Fabricante cambiará gratuitamente las piezas que presenten defectos en el material, el trabajo o la producción, mediante su red de venta y asistencia técnica. La garantía no anula los derechos legales del comprador, previstos por el código civil, contra las consecuencias de defectos o vicios provocados por el producto vendido. El personal técnico efectuará las intervenciones lo antes posible y dentro de los plazos impuestos por exigencias de organización. Para solicitar la asistencia en garantía, es necesario mostrar el certificado de garantía ilustrado a continuación, junto a la factura o el tique que demuestren la fecha de compra, al personal autorizado; asimismo, para que el certificado sea válido, se han de completar todas sus partes y ha de estar debidamente timbrado por el vendedor. La garantía pierde su validez en los siguientes casos: <ul style="list-style-type: none"> - Falta evidente de mantenimiento. - Uso incorrecto o manipulación del producto. - Uso de lubricantes o combustibles inadecuados. - Uso de piezas de recambio o accesorios no originales. - Intervenciones efectuadas por parte de personal no autorizado. La garantía no incluye ni los materiales consumibles ni las piezas sujetas a un desgaste normal de funcionamiento. La garantía tampoco incluye las intervenciones de actualización o mejora del producto. La puesta a punto o las intervenciones de mantenimiento eventualmente necesarias durante el período de garantía no están cubiertas por la garantía. Cualquier daño provocado durante el transporte tiene que ser señalado de inmediato al transportista bajo pena de anulación de la garantía. Para los motores de otras marcas (Briggs & Stratton, Subaru, Honda, Kipor, Lombardini, Kohler, etc.) montados en nuestras máquinas, será válida la garantía de los Fabricantes del motor. La garantía no cubre los eventuales daños materiales o personales, directos o indirectos, provocados por averías de la máquina o por la interrupción forzada y prolongada del funcionamiento de la misma. 	<p>Záručné podmienky platia tak, ako sú popísané v záručnom liste predajcu. Servis v Slovenskej a v Českej republike vykonáva firma Mountfield vo svojich predajniach, špecializovaných servisných strediskách a cez svojich dealerov.</p>

<p>MODELLE</p> <p>_____</p> <p>SERIAL No _____</p> <p>GEKAUFT VON Hrn. _____</p> <p>_____</p> <p>_____</p>	<p>DATUM</p> <p>_____</p> <p>_____</p> <p>VERKAUFER</p> <p>_____</p>	<p>MODELO - MODEL</p> <p>_____</p> <p>SERIAL No</p> <p>VÝROBNÉ Č _____</p> <p>COMPRADOR - KÚPENÉ OD P. _____</p> <p>_____</p> <p>_____</p>	<p>DATA - DÁTUM</p> <p>_____</p> <p>_____</p> <p>DISTRIBUIDOR - PREDAJCA</p> <p>_____</p>
--	--	--	---

Nicht einsenden! Der Garantieschein muss nur bei einer eventuellen Anforderung eines Garantieeingriffs vorgelegt werden.

¡No enviar! Adjuntar sólo a la eventual solicitud de garantía técnica. Nezasielať! Pripojiť iba k prípadnej žiadosti o technickú záruku.

NOTE:



- I** **ATTENZIONE:** Questo manuale deve accompagnare la macchina durante tutta la sua vita.
- GB** **WARNING:** This owner's manual must stay with the machine for all its life.
- F** **ATTENTION:** Ce manuel doit accompagner le moteur tout au long de sa vie.
- D** **ACHTUNG:** Bewahren Sie diese Anleitung für die gesamte Lebensdauer des Geräts auf
- E** **ATENCIÓN:** Este manual debe acompañar a la máquina hasta su desguace.
- SK** **POZOR!** - Tento návod musí sprevádzať prístroj po celú dobu jeho životnosti.

GB Importer: EMAK UK LTD, Unit 8, Zone 4, Business Park, BURNTWOOD WS73XD